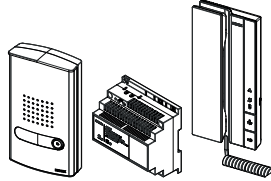
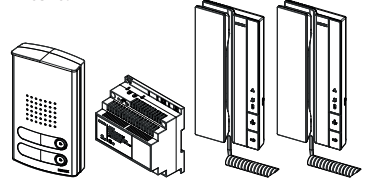
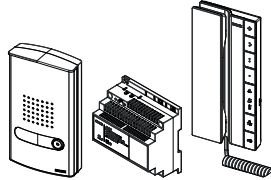
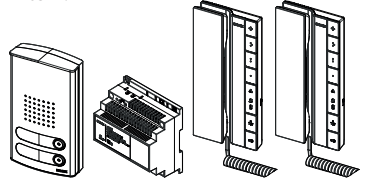

Manuale di installazione e utilizzo - Installation and operation manual  
 Manuel d'installation et d'utilisation - Installations- und Bedienungsanleitung  
 Manual de instalación y uso - Manual de instalação e utilização  
 دليل التركيب والاستخدام - Εγχειρίδιο εγκατάστασης και χρήσης

**K40540.E**

**K40540.E2**

**K40542.E**

**K40542.E2**

## **K40540.E - K40540.E2 - K40542.E - K40542.E2**

Kit citofonico Due Fili Plus monofamiliare/bifamiliare

*Due Fili Plus one-family/two-family entryphone kit*

Kit portier Due Fili Plus pour un ou deux logements

*Haustelefon-Set Due Fili Plus für Ein-/Zweifamilienhäuser*

Kit de portero automático Due Fili Plus uni/bifamiliar

*Kit de intercomunicador Due Fili Plus monofamiliar/bifamiliar*

Κιτ θυροτηλέφωνου μίας οικογένειας/δύο οικογενειών Due Fili Plus

طقم إنتركم أو هاتف الباب Due Fili Plus أحادي الأسرة/ثنائي الأسرة

**K40540.E - K40540.E2 - K40542.E - K40542.E2**
**Indice**

• Kit citofonico K40540.E, K40540.E2, K40542.E, K40542.E2 .....	3
- Contenuto della confezione .....	4
• Citofono 40540, 40542 .....	5
• Targa 40141 .....	23
• Unità elettronica 40131 .....	24
• Alimentatore 40100 .....	33
• Schemi di collegamento .....	35
• Conformità normative e avvertenze .....	38

**Sommaire**

• Kit portier K40540.E, K40540.E2, K40542.E, K40542.E2 .....	3
- Contenu de l'emballage .....	4
• Interphone 40540, 40542 .....	5
• Platine 40141 .....	23
• Unité électronique 40131 .....	24
• Alimentation 40100 .....	33
• Schémas de raccordement .....	35
• Conformité aux normes et recommandations .....	38

**Índice**

• Kit de portero automático K40540.E, K40540.E2, K40542.E, K40542.E2 .....	3
- Contenido del paquete .....	4
• Portero automático 40540, 40542 .....	5
• Placa 40141 .....	23
• Unidad electrónica 40131 .....	24
• Alimentador 40100 .....	33
• Esquemas de conexión .....	35
• Conformidad a las normas y advertencias .....	38

**Περιεχόμενα**

• Kit θυροτηλέφωνα K40540.E, K40540.E2, K40542.E, K40542.E2 .....	3
- Περιεχόμενο συσκευασίας .....	4
• Θυροτηλέφωνο 40540, 40542 .....	5
• Μπουτονιέρα 40141 .....	23
• Ηλεκτρονική μονάδα 40131 .....	24
• Τροφοδοτικό 40100 .....	33
• Διαγράμματα σύνδεσης .....	35
• Συμμόρφωση με τα πρότυπα και προειδοποιήσεις .....	38

**Index**

• Entryphone kit K40540.E, K40540.E2, K40542.E, K40542.E2 .....	3
- Package Contents .....	4
• Entryphone 40540, 40542 .....	5
• Entrance panel 40141 .....	23
• Electronic unit 40131 .....	24
• Power supply unit 40100 .....	33
• Wiring diagrams .....	35
• Regulatory compliance and warnings .....	38

**Inhalt**

• Haustelefon-Set K40540.E, K40540.E2, K40542.E, K40542.E2 .....	3
- Verpackungsinhalt .....	4
• Haustelefon 40540, 40542 .....	5
• Klingeltabelleau 40141 .....	23
• Elektronikeinheit 40131 .....	24
• Netzteil 40100 .....	33
• Anschlusspläne .....	35
• Normkonformität und Hinweise .....	38

**Índice**

• Kit de intercomunicador K40540.E, K40540.E2, K40542.E, K40542.E2... ..	3
- Conteúdo da embalagem .....	4
• Intercomunicador 40540, 40542 .....	5
• Botoneira 40141 .....	23
• Unidade eletrônica 40131 .....	24
• Alimentador 40100 .....	33
• Esquemas de ligação .....	35
• Conformidade normativa e advertências .....	38

**فهرس**

3 .....	K40542.E, K40542.E, K40540.E2, K40540.E	• طقم إنتركم أو هاتف الباب
4 .....		• محتوى عبوة المنتج
5 .....	40542, 40540	• إنتركم أو هاتف الباب
23 .....	40141	• لوحة 40141
24 .....	40131	• وحدة إلكترونية 40131
33 .....	40100	• مزود طاقة 40100
35 .....		• مخططات التوصيل
38 .....		• المطابقة للقواعد والتحديثات

K40540.E - K40540.E2 - K40542.E - K40542.E2

- **Kit citofonico**
- **Entryphone kit**
- **Kit portier**

- **Haustelefon-Set**
- **Kit de portero automático**
- **Kit de intercomunicador**

- **Κιτ θυροτηλέφωνου**

• طقم إنتركم أو هاتف الباب

#### Kit citofonico Due Fili Plus monofamiliare/bifamiliare

I componenti del kit sono forniti con codice identificativo ID, già preconfigurato.

Nel caso di installazione del Kit citofonico in un impianto più esteso per esempio aggiunta di un posto esterno e/o di posti interni supplementari e per eventuali configurazioni avanzate/opzionali (per esempio programmazione di tasti per funzioni ausiliarie o chiamate intercomunicanti), fare riferimento ai manuali istruzioni del citofono, dell'unità elettronica e di sistema Due Fili Plus, disponibili sul sito [www.vimar.com](http://www.vimar.com).

#### Kit portier Due Fili Plus pour un ou deux logements

Les composants du kit sont livrés avec un code d'identification ID préconfiguré.

Si le kit portier est installé dans un circuit plus étendu, quand on souhaite, par exemple, ajouter un poste extérieur et/ou des postes intérieurs supplémentaires, et pour les configurations avancées/options (notamment, la programmation des touches pour les fonctions auxiliaires ou les appels intercomunicants), se référer aux manuels d'instruction de l'interphone, de l'unité électronique et du système Due Fili Plus, disponibles sur le site [www.vimar.com](http://www.vimar.com).

#### Kit de portero automático Due Fili Plus uni/bifamiliar

Los componentes del kit se suministran con código de identificación ID preconfigurado.

En caso de instalación del kit de portero automático en una instalación más amplia, por ejemplo con el añadido de un aparato externo y/o aparatos internos adicionales y posibles configuraciones avanzadas/opcionales (por ejemplo, programación de teclas para funciones auxiliares o llamadas intercomunicantes), consulte los manuales de instrucciones del portero automático, la unidad electrónica y el sistema Due Fili Plus, disponibles en la página [www.vimar.com](http://www.vimar.com).

#### Κιτ θυροτηλέφωνου μίας οικογένειας/δύο οικογενειών Due Fili Plus

Τα εξαρτήματα του κιτ παρέχονται με ήδη προδιαμορφωμένο αναγνωριστικό κωδικό ID.

Στην περίπτωση εγκατάστασης του κιτ θυροτηλέφωνου σε πιο εκτεταμένη εγκατάσταση, για παράδειγμα, προσθήκη εξωτερικού σταθμού ή/και συμπληρωματικών εσωτερικών σταθμών και για τυχόν προηγμένες/προαιρετικές διαμορφώσεις (για παράδειγμα, προγραμματισμός πλήκτρων για βοηθητικές λειτουργίες ή κλήσεις ενδοεπικοινωνίας), ανατρέξτε στα εγχειρίδια οδηγιών του θυροτηλέφωνου, της ηλεκτρονικής μονάδας και του συστήματος Due Fili Plus που διατίθενται στην ιστοσελίδα [www.vimar.com](http://www.vimar.com).

#### Due Fili Plus one-family/two-family entryphone kit

The kit parts come with a pre-configured ID code.

When installing the entryphone kit in a larger system, such as adding an outdoor station and/or additional indoor stations and for advanced/optional configuration (e.g. programming buttons for auxiliary functions or intercom calls), refer to the instruction manuals of the entryphone, electronic unit and Due Fili Plus system, available on the website [www.vimar.com](http://www.vimar.com).

#### Haustelefon-Set Due Fili Plus für Ein-/Zweifamilienhäuser

Die Bestandteile des Sets werden mit vorkonfigurierter ID-Kennnummer geliefert.

Bei Installation des Haustelefon-Sets in eine erweiterte Anlage, zum Beispiel Ergänzung einer Außenstelle und/oder zusätzlicher Innenstellen, und für etwaige erweiterte/optionale Konfigurationen (zum Beispiel Programmierung der Tasten für Zusatzfunktionen oder Internrufe) siehe die auf der Website [www.vimar.com](http://www.vimar.com) verfügbaren Bedienungsanleitungen von Haustelefon, Elektronikeinheit und System Due Fili Plus.

#### Kit de intercomunicador Due Fili Plus monofamiliar/bifamiliar

Os componentes do kit são fornecidos com código identificativo ID, já pré-configurado.

Em caso de instalação do Kit de intercomunicador num sistema mais alargado, por exemplo, adição de um posto externo e/ou de postos internos suplementares e para eventuais configurações avançadas/opcionais (por exemplo, programação de teclas para funções auxiliares ou chamadas intercomunicantes), consulte os manuais de instruções do intercomunicador, da unidade eletrónica e de sistema Due Fili Plus, disponíveis no site [www.vimar.com](http://www.vimar.com).

#### طقم إنتركم أو هاتف الباب Due Fili Plus أحادي الأسرة/ثنائي الأسرة

يتم توفير مكونات الطقم بـكود تعريفى ID، تمت تهيئته مسبقاً.

في حالة تثبيت طقم إنتركم أو هاتف الباب في نظام أوسع، على سبيل المثال إضافة وحدة خارجية و / أو وحدات داخلية إضافية وألئى تكوينات متقدمة / اختيارية (على سبيل المثال مفاتيح البرمجة للوظائف الإضافية أو مكالمات الاتصال الداخلي)، راجع التعليمات في كتيبات إنتركم الوحدة الإلكترونية ونظام Due Fili Plus. المتوفرة على الموقع الإلكتروني [www.vimar.com](http://www.vimar.com).

K40540.E - K40540.E2 - K40542.E - K40542.E2

**K40540.E**

40141

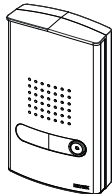

40100

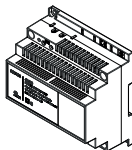

40540

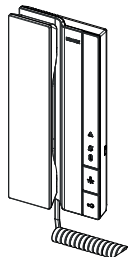

**K40540.E2**

40142

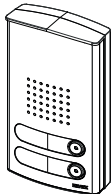

40100

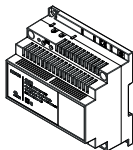

40540

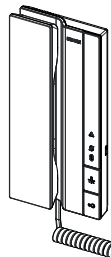

40540

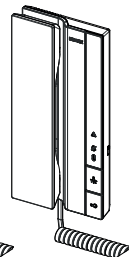

**K40542.E**

40141

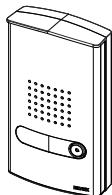

40100

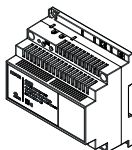

40542

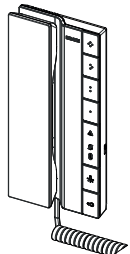

**K40542.E2**

40142

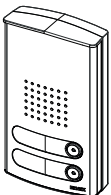

40100

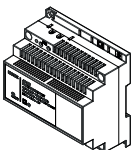

40542

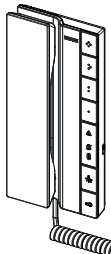

40542

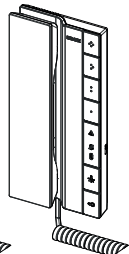

K40540.E - K40540.E2 - K40542.E - K40542.E2

- Contenuto della confezione**
- Contenu de l'emballage**
- Contenido del paquete**
- Περιεχόμενο συσκευασίας**
- Package contents**
- Verpackungsinhalt**
- Conteúdo da embalagem**
- محتوى العبوة**

- Citofono/i serie Voxie 40540, 40542
  - Targa esterna 40141 (1 pulsante), con unità elettronica 40131.
  - Scatola da incasso. Da utilizzare solo per installazione della targa in modalità da incasso parete, in questo caso escludere la scatola da esterno parete.
  - Sachetto con due viti di fissaggio e tasselli per eventuale fissaggio a parete.
  - Unità elettronica audio-video 40131.
  - Alimentatore di sistema Due Fili Plus 40100:
  - Manuale di installazione e utilizzo
- Interphone/s série Voxie 40540, 40542
  - Platine 40141 (1 bouton) avec unité électronique 40131
  - Boîte d'encastrement. À utiliser uniquement pour la pose de la platine par encastrement. Dans ce cas, exclure la boîte pour la pose en saillie.
  - Sachet avec deux vis de fixation et goujons pour une éventuelle fixation en saillie.
  - Unité électronique audio-véo 40131
  - Alimentation système Due Fili Plus 40100 :
  - Manuel d'installation et d'utilisation
- Portero automático/s serie Voxie 40540, 40542
  - Placa externa 40141 (1 pulsador), con unidad electrónica 40131.
  - Caja de empotrar. Se utiliza solo para el montaje de la placa empotrada, en este caso no se emplea la caja de superficie.
  - Bolsa con dos tornillos de fijación y tacos para posible montaje de superficie.
  - Unidad electrónica audio-vídeo 40131
  - Alimentador del sistema Due Fili Plus 40100:
  - Manual de instalación y utilización
- Voxie series entryphone(s) 40540, 40542
  - Entrance panel 40141 (1 push button), with electronic unit 40131.
  - Flush mounting box. Use only for flush surface mounting the entrance panel, in this case exclude the external surface mounting box.
  - Bag with two fixing screws and wall plugs for possible surface mounting.
  - Audio-video electronic unit 40131
  - Due Fili Plus system power supply unit 40100:
  - Installation and user manual
- Haustelefon/e Serie Voxie 40540, 40542
  - Klingeltableau 40141 (1 Taste) mit Elektronikeinheit 40131.
  - Unterputzdose. Nur zur Installation des Klingeltableaus in Unterputzversion zu verwenden; in diesem Fall die Aufputzdose aussondern.
  - Beutel mit zwei Befestigungsschrauben und Dübeln zur etwaigen Wandbefestigung.
  - Audio-/Video-Elektronikeinheit 40131
  - Netzteil für das System Due Fili Plus 40100:
  - Installations- und Bedienungsanleitung
- Intercomunicador(es) da série Voxie 40540, 40542
  - Botoneira externa 40141 (1 botão), com unidade eletrónica 40131.
  - Caixa de embeber. A utilizar apenas para a instalação da botoneira no modo de embeber na parede; neste caso, exclui a caixa de montagem saliente.
  - Saco com dois parafusos de fixação e buchas para a eventual fixação à parede.
  - Unidade eletrónica áudio/vídeo 40131
  - Alimentador de sistema Due Fili Plus 40100:
  - Manual de instalação e utilização

- Θυροτηλέφωνο/α σειράς Voxie 40540, 40542
- Εξωτερική μπουτονιέρα 40141 (1 μπουτόν), με ηλεκτρονική μονάδα 40131.
- Χωνευτό κουτί. Πρέπει να χρησιμοποιείται μόνο για χωνευτή εγκατάσταση της μπουτονιέρας στον τοίχο. Σε αυτήν την περίπτωση, αφαιρέστε το κουτί από τον εξωτερικό τοίχο.
- Σακούλα με δύο βίδες στερέωσης και ούπα για ενδοχόμενη επιτοίχια στερέωση.
- Ηλεκτρονική μονάδα ήχου-εικόνας 6922.1.
- Τροφοδοτικό συστήματος Due Fili Plus 40100:
- Εγχειρίδιο εγκατάστασης και χρήσης

- إنترکوم أو هاتف الباب/سلسلة 40540, Voxie 40540
- لوحة خارجية 40141 (1 زر)، مع وحدة إلكترونية 40131.
- علبة تركيب مبيت. تُستخدم فقط لتركيب اللوحة بطريقة مبيتة التركيب وفي هذه الحالة يجب استبعاد العلبة من خارج الحائط.
- كيس به برغيا تثبيت ومرامى للبرغيا لاحتمالية التثبيت الحائطي.
- وحدة إلكترونية صوت/فيديو 40100
- مغذي نظام 6922.1 Due Fili Plus
- دليل التركيب والاستخدام

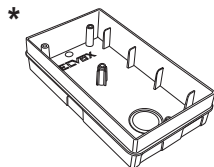

- \* Scatola da incasso (da utilizzare solo per installazione della targa ad incasso parete). Flush mounting box (use only for flush mounting the panel).
- Boîte d'encastrement (réservée à l'installation encastrée de la platine).
- Unterputzdose (nur zur Unterputzinstallation des Klingeltableaus zu verwenden).
- Caja de empotrar (se utiliza solo para montar la placa empotrada).
- Caixa de embeber (a utilizar apenas para a instalação da botoneira de embeber na parede).
- Χωνευτό κουτί (πρέπει να χρησιμοποιείται μόνο για χωνευτή εγκατάσταση της μπουτονιέρας στον τοίχο).
- علبة التركيب (يجب أن لا تُستخدم إلا من أجل تركيب لوحة في فجوة على الحائط).

K40540.E - K40540.E2 - K40542.E - K40542.E2

- Citofono 40540, 40542
- Entryphone 40540, 40542
- Interphone 40540, 40542
- Haustelefon 40540, 40542

- Portero automático 40540, 40542
- Intercomunicador 40540, 40542
- Θυροτηλέφωνο 40540, 40542

• إنتركم أو هاتف الباب 40540, 40542

- Dati dimensionali
- Dimensional data

- Dimensions
- Maßangaben

- Medidas
- Dados dimensionais

- Δεδομένα διαστάσεων
- الأبعاد والمقاسات

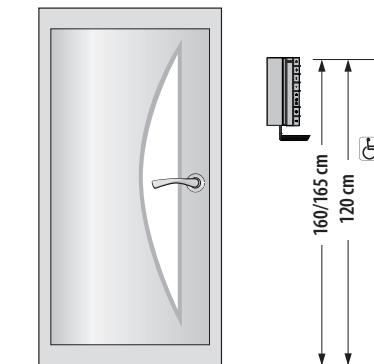

- Altezza consigliata salvo diversa normativa vigente.
- Recommended height, unless different regulations are specified.
- Hauteur recommandée sauf autre norme en vigueur.
- Empfohlene Höhe, falls die gesetzlichen Vorschriften nichts anderes vorschreiben.
- Altura recomendada salvo normativa vigente diferente
- Altura recomendada, salvo normativa vigente em contrário.
- Συνιστώμενο ύψος εκτός εάν ισχύει διαφορετική νομοθεσία.
- الارتفاع الموصى به ما لم تكن هناك تشريعات تنص على غير ذلك.

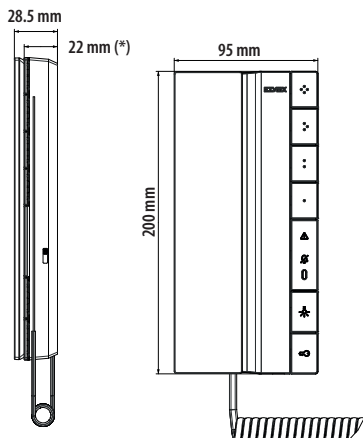

- (\*) Spessore del dispositivo con cornetta sollevata.  
 Thickness of the device with the handset raised.  
 Épaisseur du dispositif avec le combiné décroché.  
 Stärke des Geräts bei abgenommenem Hörer.  
 Espesor del dispositivo con el auricular descolgado.  
 Espessura do dispositivo com o auscultador levantado.  
 Πάχος μηχανισμού με σηκωμένο ακουστικό.  
 سماكة الجهاز والهاتف مرفوع.

- Installazione
- Installation

- Installation
- Installation

- Montaje
- Instalação

- Εγκατάσταση
- التركيب

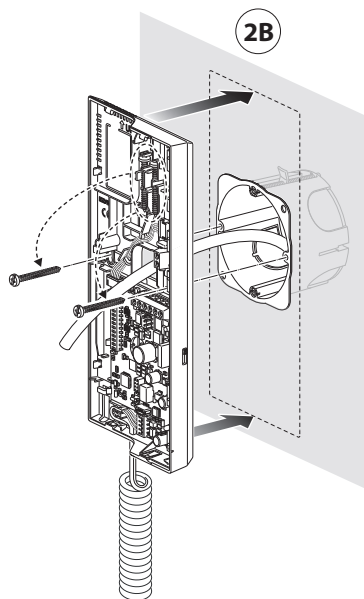
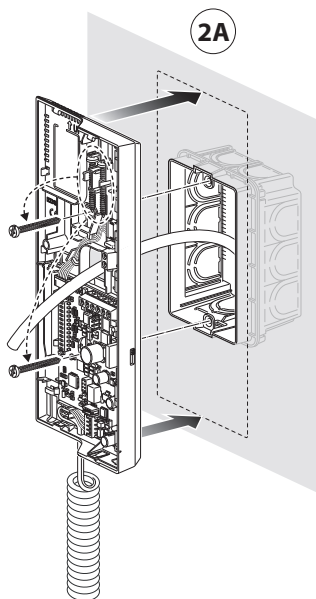
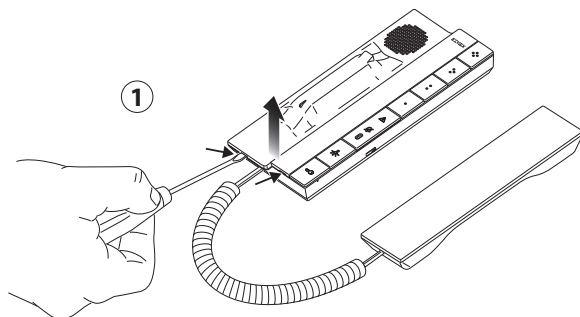

**Nota:** Un serraggio eccessivo può comportare imperfezioni nell'allineamento e nella funzionalità dei tasti.  
**Note:** Excessive tightening can cause imperfections in the alignment and operation of the buttons.  
**Remarque:** Ne pas serrer trop fort pour éviter de désaligner les touches et de compromettre leur fonctionnement.

**Hinweis:** Ein übermäßiger Anzug kann die einwandfreie Ausrichtung und Funktion der Tasten beeinträchtigen.  
**Nota:** Un apriete excesivo puede causar imperfecciones en la alineación y en el funcionamiento de las teclas.  
**Nota:** Um aperto excessivo pode originar imperfeições no alinhamento e na funcionalidade das teclas.

**Σημείωση:** Η υπερβολική σύσφιξη μπορεί να προκαλέσει εσφαλμένη ευθυγράμμιση και δυσλειτουργία των πλήκτρων.  
**ملحوظة:** يمكن أن يؤدي الربط مفرط التشديد إلى عيوب في محاذاة ووظيفية المفاتيح.

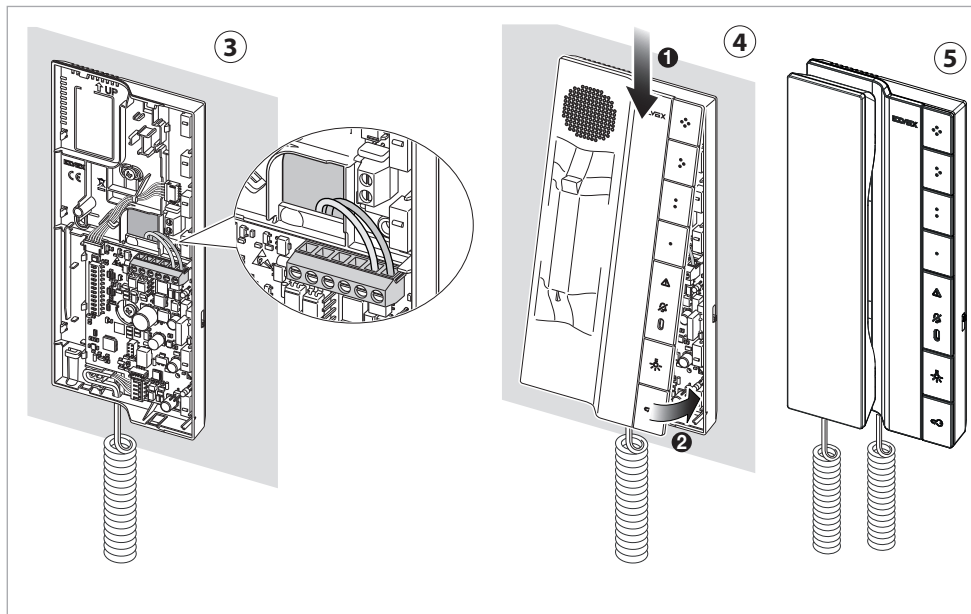

**Possibilità di installazione:**

- A parete con viti (fornite in dotazione) e tasselli (non inclusi).
- Installazione su scatola:
  - Scatola circolare (Vimar V71701)
  - Scatola rettangolare 3 moduli (Vimar V71303, V71703) in verticale.
  - Scatola quadrata British standard.
- Da tavolo: con accessorio base da tavolo 40598

**Installations possibles :**

- En saillie avec vis (comprises) et goujons (non compris).
- Installation sur boîte :
  - Boîte ronde (Vimar V71701)
  - Boîte rectangulaire 3 modules (Vimar V71303, V71703), pose verticale.
  - Boîte carrée standard britannique.
- De table : avec accessoire base de table 40598

**Possibilidades de montaje:**

- Montaje de superficie con tornillos (suministrados) y tacos (no incluidos).
- Montaje en caja:
  - Caja redonda (Vimar V71701)
  - Caja rectangular 3 módulos (Vimar V71303, V71703) en vertical.
  - Caja cuadrada estándar británico.
- De sobremesa: con accesorio base de sobremesa 40598

**Δυνατότητα εγκατάστασης:**

- Επίτοιχα, με βίδες (παρέχονται) και ούπα (δεν περιλαμβάνονται).
- Εγκατάσταση σε κουτί:
  - Στρογγυλό κουτί (Vimar V71701)
  - Ορθογώνιο κουτί 3 στοιχείων (Vimar V71303, V71703) κατακόρυφα.
  - Τετράγωνο κουτί βρετανικού προτύπου.
- Επιτραπέζια: με εξάρτημα επιτραπέζιας βάσης 40598

**Installation possibilities:**

- Surface mounting with screws (supplied) and wall plugs (not included).
- Installation in mounting box:
  - Round mounting box (Vimar V71701)
  - Vertical rectangular mounting box with 3 modules (Vimar V71303, V71703).
  - British standard square mounting box.
- Desktop mounting: with desktop base accessory 40598

**Installationsmöglichkeiten:**

- Aufputz-Installation mit Schrauben (beigestellt) und Dübeln (nicht beigestellt).
- Installation in Dose:
  - Runde Dose (Vimar V71701)
  - Rechteckige 3-Modul-Dose (Vimar V71303, V71703) vertikal.
  - Quadratische Dose British Standard.
- Als Tischgerät: mit Tischzubehör 40598

**Possibilidades de instalação:**

- Na parede com parafusos (fornecidos) e buchas (não incluídas).
- Instalação em caixa:
  - Caixa circular (Vimar V71701)
  - Caixa rectangular de 3 módulos (Vimar V71303, V71703) na vertical.
  - Caixa quadrada British standard.
- De mesa: com acessório base de mesa 40598

**إمكانيات التركيب:**

- على الحائط ببراغي (مرفقة) وفيشر (غير مرفقة).
- تركيب على علبة:
  - علبة مستديرة (Vimar V71701)
  - علبة مستطيلة مكونة من 3 وحدات (Vimar V71303, V71703) مركبة رأسياً.
  - علبة مربعة بريطانية قياسية.
- على الطاولة: مع ملحقات قاعدة الطاولة 40598



## K40540.E - K40540.E2 - K40542.E - K40542.E2

- |  |   |   |
|--|---|---|
| <ul style="list-style-type: none"> <li>• <b>Dati tecnici</b></li> <li>• <b>Technical data</b></li> </ul> <ul style="list-style-type: none"> <li>• Assorbimento: in standby 10 mA; corrente massima 100 mA</li> <li>• Alimentazione: da BUS morsetti 1, 2 - tensione nominale 28Vdc</li> <li>• Classe ambientale: Classe A1 (uso interno)</li> <li>• Grado di protezione IP30</li> <li>• Temperatura di funzionamento: (-5 °) – (+40) °C (uso interno)</li> <li>• Umidità ambiente operativo: 10 / 80% (senza condensa)</li> </ul> <ul style="list-style-type: none"> <li>• Absorption : en état de veille 10 mA ; courant maximum 100 mA</li> <li>• Alimentation : via BUS bornes 1, 2 - tension nominale 28 Vcc</li> <li>• Classe environnementale : A1 (usage intérieur)</li> <li>• Indice de protection IP30</li> <li>• Température de fonctionnement : (-5 °C) – (+40) °C (usage intérieur)</li> <li>• Humidité ambiante de service : 10 / 80% (sans condensation)</li> </ul> <ul style="list-style-type: none"> <li>• Absorción: en stand-by 10 mA; corriente máxima 100 mA</li> <li>• Alimentación: por BUS bornes 1, 2 - tensión nominal 28 Vcc</li> <li>• Clase medioambiental: Clase A1 (uso interno)</li> <li>• Grado de protección IP30</li> <li>• Temperatura de funcionamiento: (-5 °) – (+40) °C (uso interno)</li> <li>• Humedad ambiente operativo: 10 / 80% (sin condensación)</li> </ul> <ul style="list-style-type: none"> <li>• Απορρόφηση: σε κατάσταση αναμονής 10 mA, μέγιστο ρεύμα 100 mA</li> <li>• Τροφοδοσία: από επαφές κλέμας BUS 1, 2 - ονομαστική τάση 28Vdc</li> <li>• Περιβαλλοντική κατηγορία: Κατηγορία A1 (εσωτερική χρήση)</li> <li>• Βαθμός προστασίας IP30</li> <li>• Θερμοκρασία λειτουργίας: (-5°) – (+40)°C (εσωτερική χρήση)</li> <li>• Υγρασία περιβάλλοντος λειτουργίας: 10 / 80% (χωρίς συμπύκνωση)</li> </ul> | <ul style="list-style-type: none"> <li>• <b>Caractéristiques techniques</b></li> <li>• <b>Technische Daten</b></li> </ul> <ul style="list-style-type: none"> <li>• Absorption in standby 10 mA; maximum current 100 mA</li> <li>• Power supply: from BUS terminals 1, 2 - rated voltage 28VDC</li> <li>• Ambient class: Class A1 (indoor use)</li> <li>• IP30 protection degree</li> <li>• Operating temperature: (-5 °) – (+40) °C (indoor use)</li> <li>• Operating environment humidity: 10 / 80% (non-condensing)</li> </ul> <ul style="list-style-type: none"> <li>• Stromaufnahme: in Standby 10 mA; max. Strom 100 mA</li> <li>• Spannungsversorgung: vom BUS Klemmen 1, 2 - Nennspannung 28Vdc</li> <li>• Umweltklasse: Klasse A1 (Innenbereiche)</li> <li>• Schutzart IP30</li> <li>• Betriebstemperatur: (-5 °) – (+40) °C (Innenbereich)</li> <li>• Feuchtigkeit Betriebsumgebung: 10 / 80% (ohne Kondensation)</li> </ul> <ul style="list-style-type: none"> <li>• Consumo: em standby 10 mA; corrente máxima 100 mA</li> <li>• Alimentação: do BUS terminais 1, 2 - tensão nominal 28Vdc</li> <li>• Classe ambiental: Classe A1 (uso interno)</li> <li>• Grau de proteção IP30</li> <li>• Temperatura de funcionamento: (-5 °) – (+40) °C (uso interno)</li> <li>• Humidade do ambiente operativo: 10 / 80% (sem condensação)</li> </ul> | <ul style="list-style-type: none"> <li>• <b>Datos técnicos</b></li> <li>• <b>Dados técnicos</b></li> </ul> <ul style="list-style-type: none"> <li>• <b>Τεχνικά χαρακτηριστικά</b></li> <li>• <b>البيانات الفنية</b></li> </ul> <ul style="list-style-type: none"> <li>• قوة الامتصاص الكهربائي التشغيلي للجهاز: في وضعية الاستعداد 10 مللي أمبير: الحد الأقصى لقوة التيار 100 مللي أمبير</li> <li>• مصدر الطاقة: من لوحات نقاط توصيل 1, 2 - BUS - الفولتية 28 في تيار مستمر</li> <li>• الفئة البيئية: الفئة A1 (الاستخدام الداخلي)</li> <li>• درجة الحماية IP30</li> <li>• حرارة التشغيل: (-5 درجات مئوية) +40 درجة مئوية (الاستخدام الداخلي)</li> <li>• مستوى رطوبة مكان التشغيل: 10 / 80% (دون تكثفات)</li> </ul> |
|--|---|---|

## K40540.E - K40540.E2 - K40542.E - K40542.E2

- Vista frontale
- Vue de face
- Vista frontal
- Προστινή πλευρά
- Front view
- Frontansicht
- Vista frontal
- زاوية رؤية أمامية

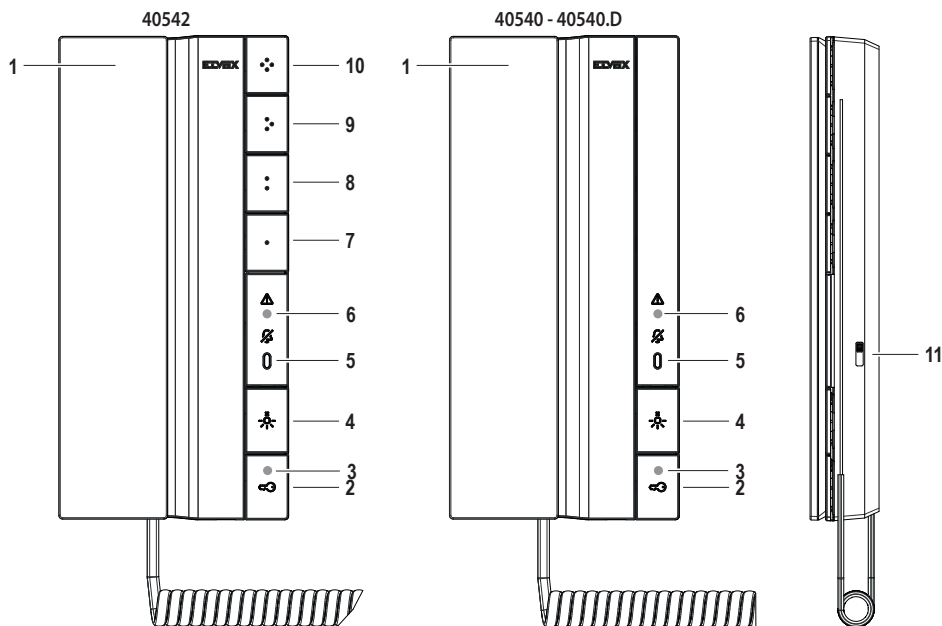







1 - Cornetta

#### Tasti (funzioni di Default) e segnalazioni:

- 2 - Apertura Porta (Serratura): attiva la serratura del posto esterno; a cornetta sganciata fuori conversazione, effettua la chiamata a centralino.
- 3 - Segnalazione (LED bianco):
  - chiamata entrante, lampeggiante (0.5 s on 0.5 s off).
  - porta aperta, accesso fisso.
  - apertura automatica serratura attiva, lampeggio breve (0.2 s on/ 4.8 s off).
  - porta aperta e apertura automatica serratura attiva, accesso fisso con spegnimento breve (0.2 s off/4.8 s on).
- 4 - Attivazione ausiliaria (luce scale): attiva il primo relè del sistema Due fili (Aux 1).
- 5 - Indicatore Volume suoneria: Suoneria esclusa / Livello 1 / Livello 2 / Livello 3.
- 6 - Segnalazione (LED rosso):
  - Primo avvio, o ripristino dell'alimentazione lampeggia per circa 15sec.

- Allerta, lampeggiante veloce (0.1 s on 0.1 s off).
- chiamata persa da centralino, accesso fisso con spegnimento breve (9.8 s on 0.2 s off).

- 7 - Pulsante 1: attiva il secondo relè del sistema Due fili (69RH / 69PH).
- 8 - Pulsante 2: chiamata intercomunicante "Generale" di appartamento.
- 9 - Pulsante 3: F1 ultima targa chiamata.
- 10 - Pulsante 4: F2 ultima targa chiamata.
- 11 - Regolazione del volume delle suonerie di chiamata e toni di segnalazione, su tre livelli più esclusione. L'esclusione suoneria e toni di segnalazione non disattiva l'uscita CH.

**Nota:** le funzioni associate ai pulsanti , , , , , , possono essere modificate tramite programmazione, per eseguire altre funzioni ausiliarie o chiamate intercomunicanti. Per le funzioni attivabili fare riferimento al manuale uso e configurazione e al software di configurazione.







## K40540.E - K40540.E2 - K40542.E - K40542.E2

- 1 - Handset

**Buttons (Default functions) and signals:**

- 2 - Door Opening (Lock): it activates the outdoor station lock; with the handset released outside a conversation, it makes a call to the switchboard.
- 3 - Signalling (white LED):
- **incoming call**, flashing (0.5 s on 0.5 s off).
  - **door open**, permanently lit.
  - **automatic lock release active**, brief flashing (0.2 s on / 4.8 s off).
  - **door open and automatic lock release active**, permanently lit with short power-off (0.2 s off / 4.8 s on).
- 4 - Auxiliary activation (stair light): it activates the first relay of the Due fili system (Aux 1).
- 5 - Ringtone volume indicator: Ringtone mute / Level 1 / Level 2 / Level 3.
- 6 - Signalling (red LED):
- **First start-up**, or when power is restored, flashing for approximately 15 sec.

- **Alert**, rapid flashing (0.1 s on 0.1 s off).
  - **missed call from switchboard**, permanently lit with short power-off (9.8 s on 0.2 s off).
- 7 - Push button 1: it activates the second relay of the Due fili system (69RH / 69PH).
- 8 - Push button 2: "General" apartment intercom call.
- 9 - Push button 3: F1 last entrance panel called.
- 10 - Push button 4: F2 last entrance panel called.
- 11 - Call ringtone volume and signal tone control, on three levels plus muting. The ringtone and signal tone muting does not disable the CH output.







**Note:** the functions associated with the , , , , , , , push buttons can be modified via programming, to perform other auxiliary functions or intercom calls. For the functions which can be activated, please refer to the configuration software use and configuration manual.

- 1 - Combiné

**Touches (fonctions par défaut) et signalisations :**

- 2 - Ouverture Porte (Gâche) : active la gâche du poste extérieur ; avec le combiné décroché hors conversation, effectue l'appel au standard.
- 3 - Signalisation (led blanche) :
- **appel entrant**, clignotante (0,5 s on 0,5 s off).
  - **porte ouverte**, allumée.
  - **ouverture automatique gâche activée**, clignotement bref (0,2 s on / 4,8 s off).
  - **porte ouverte et ouverture automatique gâche activée**, allumée avec extinction brève (0,2 s off / 4,8 s on).
- 4 - Activation auxiliaire (éclairage escalier) : valide le premier relais du système Due fili (Aux 1).
- 5 - Indicateur du volume sonnerie : Sonnerie exclue / Niveau 1 / Niveau 2 / Niveau 3.
- 6 - Signalisation (Led rouge) :
- **Premier allumage**, ou remise sous tension, clignote environ 15 secondes

- **Alerte**, clignotement rapide (0,1 s on 0,1 s off).
  - **appel manqué depuis standard**, allumée avec extinction brève (9,8 s on 0,2 s off).
- 7 - Poussoir 1 : valide le deuxième relais du système Due fili (69RH / 69PH).
- 8 - Poussoir 2 : appel intercommunicant « Général » d'appartement.
- 9 - Poussoir 3 : F1 dernière platine appelée.
- 10 - Poussoir 4 : F2 dernière platine appelée.
- 11 - Réglage du volume des sonneries d'appel et tonalités de signalisation, sur trois niveaux plus exclusion. L'exclusion de la sonnerie et des tonalités de signalisation ne désactive pas la sortie CH.







**Remarque :** les fonctions associées aux poussoirs , , , , , , peuvent être modifiées à travers une programmation, pour obtenir d'autres fonctions auxiliaires ou des appels intercommunicants. Pour les fonctions activables, consulter le manuel d'utilisation et de configuration et utiliser le logiciel de configuration.

- 1 - Hörer

**Tasten (Standardfunktionen) und Anzeigen:**

- 2 - *Türöffnung (Schloss)*: Aktiviert den Türöffner der Außenstelle; ruft die Zentrale bei abgenommener Hörer und sofern nicht im Gesprächsstatus befindlich.
- 3 - *Anzeige (weiße LED)*:
- **eingehender Ruf, Blinken** (0.5 s ein 0.5 s aus).
  - **Tür geöffnet, erleuchtet**.
  - **automatische Türöffnung aktiviert, kurzes Blinken** (0.2 s ein / 4.8 s aus).
  - **Tür geöffnet und automatische Türöffnung aktiviert, erleuchtet mit kurzem Erlöschen** (0.2 s aus / 4.8 s ein).
- 4 - Zusatzaktivierung (Treppenhausbeleuchtung): aktiviert das erste Relais des Systems Due Fili (Aux 1).
- 5 - Anzeige der Ruftonlautstärke: Rufton abgeschaltet / Pegel 1 / Pegel 2 / Pegel 3.
- 6 - *Anzeige (rote LED)*:
- **Erster Start** oder Wiederherstellung der Versorgung ca. 15s langes Blinken.

- **Warnmeldung, schnelles Blinken** (0.1 s ein 0.1 s aus).
  - **verpasster Ruf von Zentrale, erleuchtet mit kurzem Erlöschen** (9.8 s ein / 0.2 s aus).
- 7 - Taste 1: aktiviert das zweite Relais des Systems Due Fili (69RH / 69PH).
- 8 - Taste 2: "Allgemeiner" Wohnungs-Internruf.
- 9 - Taste 3: F1 letztes angerufenes Klingeltaleau.
- 10 - Taste 4: F2 letztes angerufenes Klingeltaleau.
- 11 - Lautstärkeregelung der Ruftöne und der Hinweistöne, drei Pegel plus Abschaltung. Die Abschaltung von Ruf- und Hinweistönen deaktiviert nicht den Ausgang CH.

**Hinweis:** die mit den Tasten , , , , , , , gekoppelten Funktionen können mittels Programmierung geändert werden, um andere Zusatzfunktionen oder Internrufe auszuführen. Für die aktivierbaren Funktionen wird auf die Bedienungs- und Konfigurationsanleitung und die Konfigurationssoftware verwiesen.

K40540.E - K40540.E2 - K40542.E - K40542.E2

- Vista frontale
- Vue de face
- Vista frontal
- Προστινική πλευρά
- Front view
- Frontansicht
- Vista frontal
- زاوية رؤية أمامية

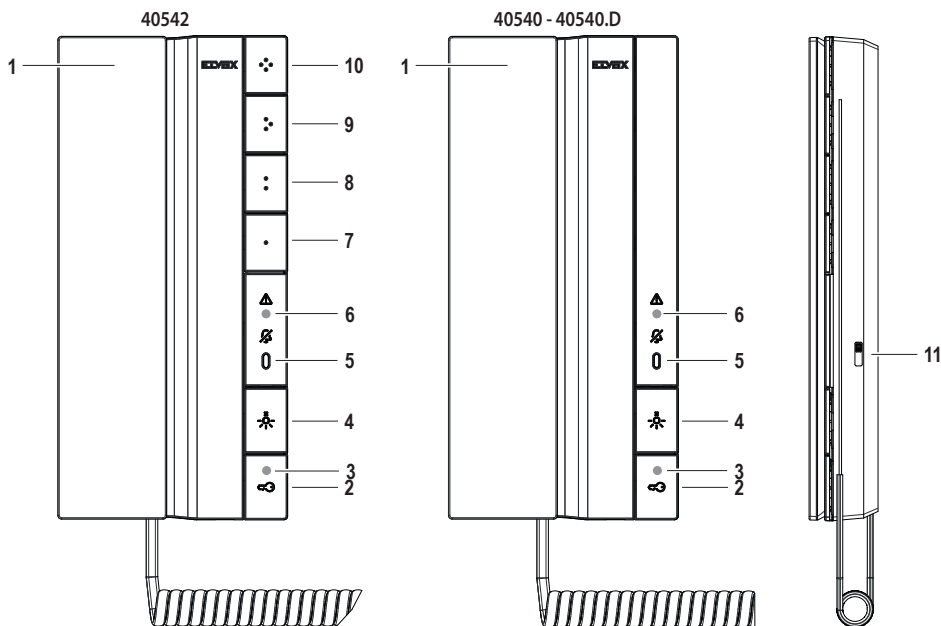

1 - Auricular

**Teclas (funciones predeterminadas) y señalizaciones:**

- 2 - Abrepuertas (Cerradura): activa la cerradura del aparato externo; con el auricular descolgado sin comunicar, realiza la llamada a centralita.
- 3 - Señalización (LED blanco):
  - llamada entrante, parpadeante (0,5 s On/0,5 s Off).
  - puerta abierta, encendido fijo.
  - apertura automática de cerradura activada, parpadeo corto (0,2 s On/4,8 s Off).
  - puerta abierta y apertura automática de cerradura activada, encendido fijo con apagado corto (0,2 s Off/4,8 s On).
- 4 - Activación auxiliar (luz de escalera): activa el primer relé del sistema Due Fili (Aux 1).
- 5 - Indicador del volumen del timbre: Timbre excluido / Nivel 1 / Nivel 2 / Nivel 3.
- 6 - Señalización (LED rojo):
  - Primer encendido, o al restablecer la alimentación

parpadea durante unos 15 s.

• **Alerta**, parpadeo rápido (0,1 s On/0,1 s Off).

• **llamada perdida desde centralita**, encendido fijo con apagado corto (9,8 s On/0,2 s Off).

- 7 - Pulsador 1: activa el segundo relé del sistema Due Fili (69HR / 69PH).
- 8 - Pulsador 2: llamada intercomunicante "General" de apartamento.
- 9 - Pulsador 3: F1 última placa llamada.
- 10 - Pulsador 4: F2 última placa llamada.
- 11 - Ajuste del volumen de los timbres de llamada y tonos de señalización, con tres niveles y exclusión. La exclusión de timbre y tonos de señalización no desactiva la salida CH.

**Nota:** las funciones asociadas a los pulsadores , , , , , , se pueden modificar con la programación, para ejecutar otras funciones auxiliares o llamadas intercomunicantes. Para las funciones activables, consulte el manual de uso y configuración y el software de configuración.

## K40540.E - K40540.E2 - K40542.E - K40542.E2

## 1 - Auscultador

## Teclas (funções predefinidas) e sinalizações:

- 2 - *Abertura da Porta (Trinco)*: ativa o trinco do posto externo; com o auscultador levantado, fora de conversação, efetua a chamada para a central.
- 3 - *Sinalização (LED branco)*:
  - chamada recebida, intermitente (0,5 s on / 0,5 s off).
  - porta aberta, acesso fixo.
  - abertura automática do trinco ativa, intermitência breve (0,2 s on / 4,8 s off).
  - porta aberta e abertura automática do trinco ativa, acesso fixo com apagamento breve (0,2 s off / 4,8 s on).
- 4 - Ativação auxiliar (luz das escadas): ativa o primeiro relé do sistema Due fili (Aux 1).
- 5 - Indicador de Volume do toque: Toque excluído / Nível 1 / Nível 2 / Nível 3.
- 6 - *Sinalização (LED vermelho)*:
  - Primeira ligação, ou restabelecimento da alimentação,

pisca durante cerca de 15 seg.

- **Alerta, intermitente rápido (0,1 s on / 0,1 s off).**
  - **chamada perdida da central, acesso fixo com apagamento breve (9,8 s on / 0,2 s off).**
- 7 - Botão 1: ativa o segundo relé do sistema Due fili (69RH / 69PH).
  - 8 - Botão 2: chamada intercomunicante "Geral" de apartamento.
  - 9 - Botão 3: F1 última botoneira chamada.
  - 10 - Botão 4: F2 última botoneira chamada.
  - 11 - Regulação do volume dos toques de chamada e sons de sinalização, para três níveis mais excluído. A exclusão do toque e dos sons de sinalização não desativa a saída CH.

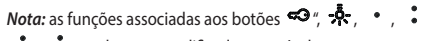
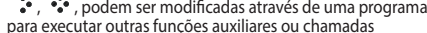
**Nota:** as funções associadas aos botões , , podem ser modificadas através de uma programação, para executar outras funções auxiliares ou chamadas intercomunicantes. Para as funções ativáveis, consulte o manual de uso e configuração e o software de configuração.

## 1 - Ακουστικό

## Πλήκτρα (προεπιλεγμένες λειτουργίες) και επισημάνσεις:

- 2 - Άνοιγμα πόρτας (κλειδαριά): ενεργοποιεί την κλειδαριά του εξωτερικού σταθμού. Με το ακουστικό σηκωμένο, όταν δεν υπάρχει συνομιλία, πραγματοποιηθεί κλήση προς τον πίνακα.
- 3 - Επισήμανση (Λευκή λυχνία LED):
  - **εισερχόμενη κλήση**, αναβοσβήνει (αναμμένη για 0,5 δευτ., σβηστή για 0,5 δευτ.).
  - **ανοικτή πόρτα**, ανάβει σταθερά.
  - **αυτόματο άνοιγμα ενεργοποιημένης κλειδαριάς**, αναβοσβήνει για σύντομο διάστημα (αναμμένη για 0,2 δευτ./ σβηστή για 4,8 δευτ.).
  - **ανοικτή πόρτα και αυτόματο άνοιγμα ενεργοποιημένης κλειδαριάς**, ανάβει σταθερά με σύντομο σβήσιμο (σβηστή για 0,2 δευτ./ αναμμένη για 4,8 δευτ.).
- 4 - Ενεργοποίηση βοηθητικής λειτουργίας (φως κλιμακοστασίου): ενεργοποιεί το πρώτο relé του συστήματος Due fili (Aux 1).
- 5 - Ένδειξη έντασης ήχου κουδουνίου: Απενεργοποιημένο κουδούνι / Επίπεδο 1 / Επίπεδο 2 / Επίπεδο 3.
- 6 - Επισήμανση (Κόκκινη λυχνία LED):
  - **Πρώτη εκκίνηση** ή αποκατάσταση της τροφοδοσίας, αναβοσβήνει για περίπου 15 δευτ.

- **Ειδοποίηση**, αναβοσβήνει γρήγορα (αναμμένη για 0,1 δευτ., σβηστή για 0,1 δευτ.).
  - **αναπάντητη κλήση από πίνακα**, ανάβει σταθερά με σύντομο σβήσιμο (αναμμένη για 9,8 δευτ., σβηστή για 0,2 δευτ.).
- 7 - Μπουτόν 1: ενεργοποιεί το πρώτο relé του συστήματος Due fili (69RH / 69PH).
  - 8 - Μπουτόν 2: "γενική" κλήση ενδοσκοπικών διαμερισμάτων.
  - 9 - Μπουτόν 3: Τελευταία μπουτονιέρα F1 προς την οποία έγινε κλήση.
  - 10 - Μπουτόν 4: Τελευταία μπουτονιέρα F2 προς την οποία έγινε κλήση.
  - 11 - Ρύθμιση έντασης ήχου κουδουνιών κλήσης και τόνος επισήμανσης, σε τρία επίπεδα συν απενεργοποίηση. Όταν απενεργοποιηθεί το κουδούνι και ο τόνος επισήμανσης, δεν απενεργοποιείται η έξοδος CH.

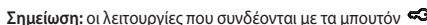
**Σημείωση:** οι λειτουργίες που συνδέονται με τα μπουτόν ,

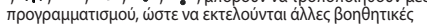
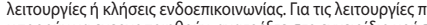
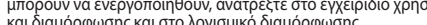
, , , , μπορούν να τροποποιηθούν μέσω προγραμματισμού, ώστε να εκτελούνται άλλες βοηθητικές λειτουργίες ή κλήσεις ενδοσκοπικών. Για τις λειτουργίες που μπορούν να ενεργοποιηθούν, ανατρέξτε στο εγχειρίδιο χρήσης και διαμόρφωσης και στο λογισμικό διαμόρφωσης.

## 1 - سماعة

## المفاتيح (الوظائف الافتراضية) والإشارات:

- 2 - فتح الباب (القفل): ينشط قفل المكان الخارجي؛ عندما تكون السماعة في غير مكانها خارج المحادثة، يقوم بالاتصال بوحدة التحكم.
- 3 - الإشارة (ضوء أبيض ليد):
  - مكالمات واردة، وامضة (0.5 ثانية تشغيل و0.5 إيقاف).
  - الباب مفتوح ومضاء وثابت.
  - فتح القفل الأوتوماتيكي نشط، وامض قصير (0.2 ثانية تشغيل / 4.8 ثانية إيقاف).
  - الباب مفتوح والفتح الأوتوماتيكي للقفل نشط، مضاء ثابت مع إيقاف قصير (0.2 ثانية إيقاف / 4.8 ثانية تشغيل).
- 4 - التنشيط الإضافي (ضوء السلم): يقوم بتنشيط الريليه الأول لنظام السلكن (Aux 1).
- 5 - مؤشر مستوى نغمة الرنين: نغمة الرنين مستعدة / المستوى 1 / المستوى 2 / المستوى 3.
- 6 - الإشارة (ضوء أحمر ليد):
  - عند التشغيل لأول مرة أو استعادة التزويد بالطاقة، يومض لمدة 15 ثانية تقريبًا.

• تنبيه، وامض سريع (0.1 ثانية تشغيل و0.1 ثانية إيقاف).

• مكالمات فاتئة من لوحة التحكم، مضاء ثابت مع إيقاف تشغيل قصير (9.8 ثانية تشغيل و0.2 ثانية إيقاف).



7 - الزر 1: يقوم بتنشيط الريليه الثاني لنظام السلكن (69RH / 69PH).

8 - الزر 2: اتصال داخلي "عام" للشقة.

9 - الزر 3: F1 اللوحة الأخيرة تم طلبها.

10 - الزر 4: F2 اللوحة الأخيرة تم طلبها.

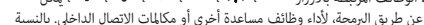
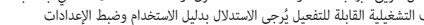
11 - ضبط مستوى صوت رنين المكالمات ونغمات الإشارة على ثلاثة مستويات بالإضافة إلى الاستعداد. لا يؤدي استبعاد نغمات الجرس والإشارة إلى إلغاء تنشيط مخرج CH.

ملاحظة: الوظائف المرتبطة بالأزرار , , , , يمكن تعديلها عن طريق البرمجة، لأداء وظائف مساعدة أخرى أو مكالمات الاتصال الداخلي. بالنسبة للوظائف التشغيلية القابلة للتفعيل يُرجى الاستدلال بدليل الاستخدام وضبط الإعدادات وبرامج ضبط والتهيئة.

K40540.E - K40540.E2 - K40542.E - K40542.E2

- Vista interno (citofono aperto)
- Internal view (entryphone open)
- Vue intérieure (interphone ouvert)
- Innenansicht (Haustelefon geöffnet)
- Vista interior (portero automático abierto)
- Vista do interior (intercomunicador aberto)
- Εσωτερική όψη (ανοικτό θυροτηλέφωνο)
- المنظر الداخلي (الديكتافون/التشيتفونو مفتوح)

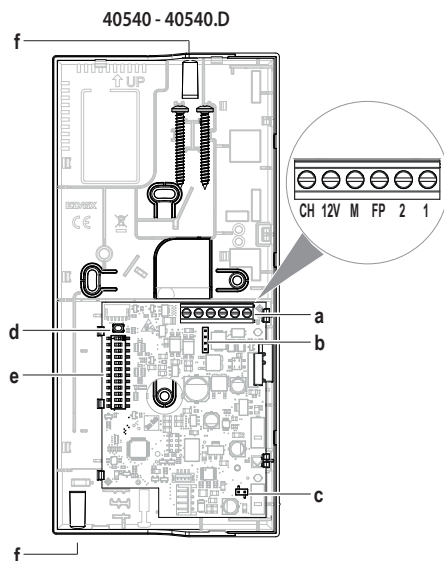
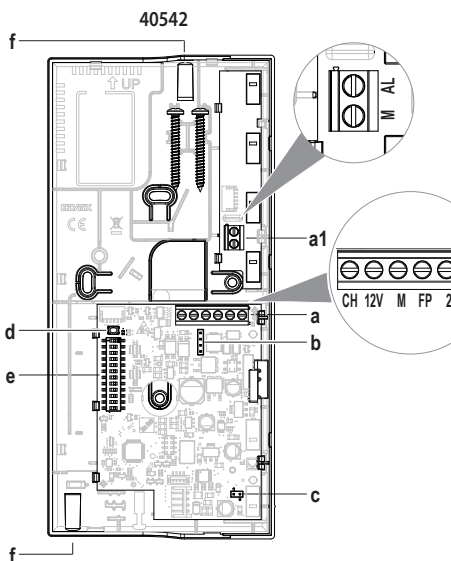

a - Morsetteria di collegamento

Morsetti	Descrizione
1, 2	Bus Due Fili Plus
FP	Ingresso "Chiamata Fuori Porta locale" (riferimento al morsetto M).
M	Riferimento di massa.
12V	12V (50 mA max): alimentazione ripetizione di chiamata.
CH	Uscita (open-collector, 24 V max) "Ripetizione di chiamata"

**Nota: la distanza massima dei collegamenti ai morsetti, tranne per il Bus Due Fili Plus, è di 10m.**

Nota: le funzioni associate all'ingresso FP "Chiamata Fuori Porta locale" e all'uscita Open Collector CH possono essere modificate tramite programmazione. Per le funzioni attivabili fare riferimento al manuale uso e configurazione e al software di configurazione.

- a1 - Morsetti di collegamento contatto (N.O. di default/N.C. configurabile con software di configurazione) per funzione Allerta (solo per 40542); riconfigurabile per attivazione della funzione "studio professionale" (solo N.O.)

b - Terminazione Bus Due Fili Plus (Jumper ABC)

TABELLA SWITCH	
	A = Il cavo del BUS entra nei morsetti 1, 2 e prosegue ad un altro posto interno
	B = Il cavo BUS con impedenza caratteristica di 100 Ohm (cavo Elvox 732I o 732H) entra nei morsetti 1, 2 ed il montante si ferma nel posto interno
	C = Il cavo BUS con impedenza caratteristica di 50 Ohm (cavo Cat.5 o Cat.6 con i doppiini accoppiati) entra nei morsetti 1, 2 ed il montante si ferma nel posto interno

- c - Regolazione del volume di conversazione in cornetta:  
 - Volume Standard (Default): Jumper inserito  
 - Volume aumentato: Jumper non inserito
- d - Tasto "Config": per modalità di configurazione tramite Dip-switch
- e - Dip-switch di configurazione
- f - Predisposizioni, dove creare eventuali fori il passaggio dei collegamenti da canalina a parete.

a - Connection terminal block

Terminals	Description
1, 2	Due Fili Plus Bus
FP	"Local Landing Call" input (reference to terminal M).
M	Earth reference.
12V	12V (50 mA max): call repetition power supply.
CH	"Call repetition" output (open-collector, 24 V max)

**N.B.: the maximum connection distance to the terminals , except for the Due Fili Plus Bus, is 10m.**

*Note: the functions associated with the LC "Local Landing Call" input and the CH Open Collector output can be modified via programming. For the functions which can be activated, please refer to the configuration software use and configuration manual.*

- a1 - Contact connection terminals (N.O. by default/N.C. configurable with the configuration software) for Alert function (only for 40542); reconfigurable to activate the "professional firm" function (only N.O.)

a - Bornier de connexion

Bornes	Description
1, 2	Bus Due Fili Plus
FP	Entrée « Appel palier local (reliée à la borne M).
M	Référence de masse.
12V	12V (50 mA maxi) : alimentation répétition d'appel.
CH	Sortie (open-collector, 24 V maxi) « Répétition d'appel »

**Remarque : la distance maximale des connexions aux bornes, à l'exception du Bus Due Fili Plus, correspond à 10m.**

*Remarque : les fonctions associées à l'entrée Palier « Appel Palier local » et à la sortie Open Collector CH peuvent être modifiées à travers une programmation. Pour les fonctions activables, consulter le manuel d'utilisation et de configuration et utiliser le logiciel de configuration.*

- a1 - Bornes de connexion contact (NO par défaut/NF configurable avec logiciel) pour fonction Alerte (uniquement pour 40542); reconfigurable pour l'activation de la fonction « bureau/cabinet professionnel » (uniquement NO)

a - Anschlussklemmenleiste

Klemmen	Beschreibung
1, 2	Bus Due Fili Plus
FP	Eingang "lokaler Etagenruf" (Signal an Klemme M).
M	Massesignal.
12V	12V (50 mA max.): Versorgung Rufwiederholung.
CH	Ausgang (Open-Collector, 24 V max.) "Rufwiederholung"

**Hinweis: Die maximale Anschlusslänge an die Klemmen, den Bus Due Fili Plus ausgenommen, beträgt 10m.**

*Hinweis: Die mit Eingang FP "lokaler Etagenruf" und Open Collector-Ausgang CH verknüpften Funktionen können mittels Programmierung geändert werden. Für die aktivierbaren Funktionen wird auf die Bedienungs- und Konfigurationsanleitung und die Konfigurationssoftware verwiesen.*

- a1 - Kontakt-Anschlussklemmen (NO standardmäßig/NC mit Konfigurationssoftware konfigurierbar) für die Funktion Warmmeldung(nur 40542); zur Aktivierung der Funktion

b - Due Fili Plus bus termination (ABC jumper)

SWITCH TABLE	
	A = The BUS cable enters terminals 1, 2 and continues to another indoor station
	B = The BUS cable with a characteristic impedance of 100 Ohms (Elvox 732l or 732H cable) enters terminals 1, 2 and the riser stops in the indoor station
	C = The BUS cable with characteristic impedance of 50 Ohms (Cat. 5 or Cat. 6 twisted pair cable) enters terminals 1, 2 and the riser stops in the indoor station

- c - Talk volume control in the handset:  
 - Standard Volume (Default): Jumper inserted  
 - Volume increased: Jumper not inserted
- d - "Config" button: for Dip switch configuration mode
- e - Configuration Dip switch
- f - Pre-arranged for through holes for connecting the raceway to the wall.

b - Terminaison Bus Due Fili Plus (Jumper ABC)

TABLEAU SWITCH	
	A = Le câble du BUS arrive aux bornes 1, 2 puis se dirige vers un autre poste intérieur
	B = Le câble BUS avec une impédance caractéristique de 100 ohms (câble Elvox 732l ou 732H) arrive aux bornes 1, 2 et la colonne montante s'arrête au poste intérieur
	C = Le câble BUS avec une impédance caractéristique de 50 ohms (câble cat. 5 ou cat. 6 à paires torsadées) arrive aux bornes 1, 2 et la colonne montante s'arrête au poste intérieur

- c - Réglage du volume de conversation dans le combiné :  
 - Volume Standard (par défaut) : Jumper inséré  
 - Volume augmenté : Jumper non inséré
- d - Touche « Config » : pour la modalité de configuration via Dip-switch
- e - Dip-switch de configuration
- f - Prédipositions, permet de créer éventuellement des orifices pour le passage des connexions de la gaine en saillie.

"professionelles Büro" neu konfigurierbar (nur NO)  
 b - Bus-Abschluss Due Fili Plus (Jumper ABC)

SCHALTERTABELLE	
	A = Das BUS-Kabel tritt in die Klemmen 1, 2 ein und führt zu einer anderen Innenstelle
	B = Das BUS-Kabel mit typischer Impedanz 100 Ohm (Elvox Kabel 732l oder 732H) tritt in die Klemmen 1, 2 ein und die Steigleitung endet an der Innenstelle
	C = Das BUS-Kabel mit typischer Impedanz 50 Ohm (Kabel Cat.5 oder Cat.6 mit gepaarten Doppelladern) tritt in die Klemmen 1, 2 ein und die Steigleitung endet an der Innenstelle

- c - Einstellung der Gesprächslautstärke im Hörer:  
 - Standardlautstärke (Werkseinstellung): Jumper eingesetzt  
 - Höhere Lautstärke: Jumper nicht eingesetzt
- d - Taste "Konfig": zur Konfiguration mittels Dip-Schalter
- e - Dip-Schalter für Konfiguration
- f - Vorbereitungen, zur Anfertigung etwaiger Anschluss-Durchgangsbohrungen von Kanal zur Wand.

K40540.E - K40540.E2 - K40542.E - K40542.E2

- Vista interno (citofono aperto)
- Internal view (entryphone open)
- Vue intérieure (interphone ouvert)
- Innenansicht (Haustelefon geöffnet)

- Vista interior (portero automático abierto)
- Vista do interior (intercomunicador aberto)

- Εσωτερική όψη (ανοικτό θυροτηλέφωνο)
- المنظر الداخلي (الديكتافون/التشيتفونو مفتوح)

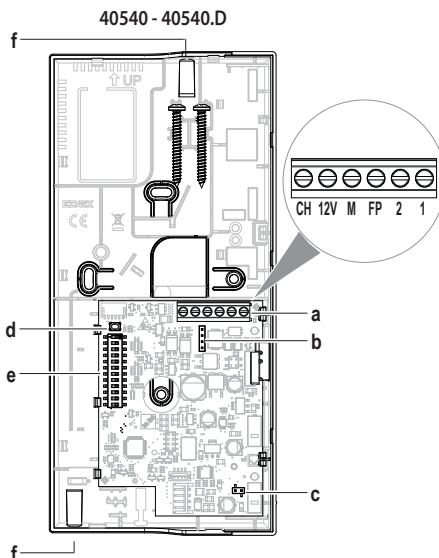
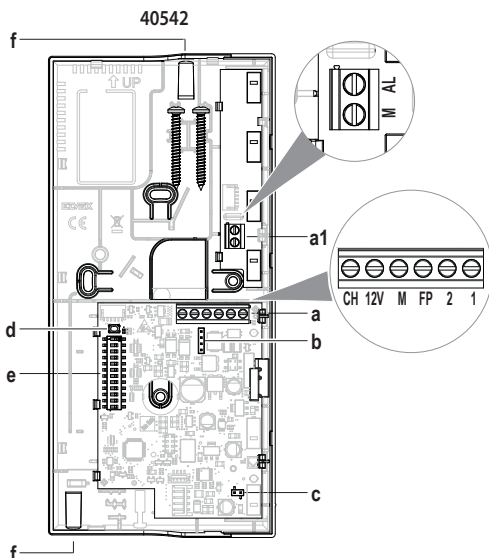

a - Caja de bornes

Bornes	Descripción
1, 2	Bus Due Fili Plus
FP (*)	Entrada "Llamada fuera puerta local" (referencia al borne M).
M (*)	Referencia de masa.
12 V (*)	12 V (50 mA máx): alimentación repetición de llamada.
CH (*)	Salida (open-collector, 24 V máx) "Repetición de llamada"

\* Nota: la distancia máxima de las conexiones a los bornes es de 10 m.  
 Nota: las funciones asociadas a la entrada FP "Llamada fuera de puerta local" y a la salida Open Collector CH se pueden modificar con la programación. Para las funciones activables, consulte el manual de uso y configuración y el software de configuración.

- a1 - Bornes de conexión contacto (NO predeterminado/ NC configurable con software de configuración) para función Alerta (solo para 40542); reconfigurable para activar la función "Bufete profesional" (solo NO)

b - Terminación Bus Due Fili Plus (puente ABC)

TABLA DE LOS CONMUTADORES DIP	
ABC + + + + +	A = El cable del BUS entra en los bornes 1, 2 y continúa hasta otro aparato interno
ABC + + + + -	B = El cable BUS con impedancia característica de 100 ohmios (cable Elvox 732I o 732H) entra en los bornes 1, 2 y el montante termina en el aparato interno
ABC + + - - -	C = El cable BUS con impedancia característica de 50 ohmios (cable Cat.5 o Cat.6 con los cables de pares acoplados) entra en los bornes 1, 2 y el montante termina en el aparato interno

- c - Ajuste del volumen de comunicación en el auricular:
  - Volumen estándar (predeterminado): Puente colocado
  - Volumen aumentado: Puente sin colocar
- d - Botón "Config": para modo de configuración mediante conmutador DIP
- e - Conmutador DIP de configuración
- f - Preparación para posibles orificios para el paso de las conexiones de canaleta a pared.



a - Placa de terminais de ligação

Terminais	Descrição
1, 2	Bus Due Fili Plus
FP (*)	Entrada de "Chamada de Patamar local" (referência ao terminal M).
M (*)	Referência da massa.
12V (*)	12V (50 mA max): alimentação da repetição de chamada.
CH (*)	Saída (open-collector, 24 V max) "Repetição de chamada"

\* Nota: a distância máxima das ligações aos terminais é de 10m.

Nota: as funções associadas à entrada FP "Chamada de Patamar local" e à saída Open Collector CH podem ser modificadas através de programação. Para as funções ativas, consulte o manual de uso e configuração e o software de configuração.

a1 - Terminais de ligação do contacto (N.O. por defeito/N.C. configurável com o software de configuração) para a função de Alerta (apenas para 40542); reconfigurável para a ativação da função de "gabinete profissional"

a - Κλέμα σύνδεσης

Επαφές κλέμας	Περιγραφή
1, 2	Bus Due Fili Plus
FP	Είσοδος «κλήσης τοπικής εξώπορτας» (βλ. επαφή κλέμας M).
M	Αναφορά γείωσης.
12V	12V (50 mA το μέγ.): τροφοδοσία επανάληψης κλήσης.
CH	Έξοδος (open-collector, 24 V το μέγ.) «επανάληψης κλήσης»

**Σημείωση: η μέγιστη απόσταση των συνδέσεων από τις επαφές κλέμας, με εξαίρεση το Bus Due Fili Plus, είναι 10m.**

Σημείωση: οι λειτουργίες που συνδέονται με την είσοδο FP «κλήση τοπικής εξώπορτας» και την έξοδο Open Collector CH μπορούν να τροποποιηθούν μέσω προγραμματισμού. Για τις λειτουργίες που μπορούν να ενεργοποιηθούν, ανατρέξτε στο χειρίδιο χρήσης και διαμόρφωσης και στο λογισμικό διαμόρφωσης.

a1 - Κλέμας σύνδεσης επαφής (N.O. βάσει προεπιλογής/N.C. με δυνατότητα διαμόρφωσης μέσω λογισμικού διαμόρφωσης) για λειτουργία συναγερμού (μόνο για το 40542). Δυνατότητα επαναδιαμόρφωσης για ενεργοποίηση της λειτουργίας «επαγγελματικού γραφείου» (μόνο N.O.)

جدول المفاتيح	ABC
A = إذا كان كابل الناقل BUS يدخل في طرفي التوصيل 1 و2 ويواصل حتى مكان داخلي آخر	ABC
B = كابل الناقل BUS معاوقة كهربائية مميزة 100 أوم (كابل Elvox 7321 أو 732H) يدخل في طرفي التوصيل 1 و2 وحامل التثبيت يتوقف في المكان الداخلي	ABC
C = كابل الناقل BUS معاوقة كهربائية مميزة 50 أوم (كابل Cat.5 أو Cat.6 يتوقف في المكان الداخلي	ABC

- ج - ضبط مستوى صوت المحادثة في السماعة:
- مستوى الصوت القياسي (الافتراضي): تم إدخال الجايمبر Jumper
- زيادة مستوى الصوت: لم يتم إدخال الجايمبر Jumper
- د - مفتاح "Config": لوضع التهيئة عبر مفتاح Dip
- هـ - مفتاح التهيئة dip-switch
- و - ترتيبات المكان الذي يتم فيه عمل أي ثقب لمرور التوصيلات في مجرى على الحائط.

(apenas N.O.)

b - Terminação Bus Due Fili Plus (Jumper ABC)

TABELA SWITCH	
ABC	A = O cabo do BUS entra nos terminais 1, 2 e continua para um outro posto interno
ABC	B = O cabo BUS com impedância característica de 100 Ohm (cabo Elvox 7321 ou 732H) entra nos terminais 1, 2 e a coluna montante para no posto interno
ABC	C = O cabo BUS com impedância característica de 50 Ohm (cabo Cat.5 ou Cat.6 com os pares entrançados acoplados) entra nos terminais 1, 2 e a coluna montante para no posto interno

- c - Regulação do volume de conversação no auscultador:
  - Volume Standard (Predefinição): Jumper ligado
  - Volume aumentado: Jumper não ligado
- d - Tecla "Config": para o modo de configuração através do Dip-switch
- e - Dip-switch de configuração
- f - Predisposições, onde criar eventuais furos para a passagem das ligações da calha à parede.

b - Τερματισμός Bus Due Fili Plus (βραχυκυκλώτηρας ABC)

ΠΙΝΑΚΑΣ SWITCH	
ABC	A = Το καλώδιο του BUS εισάγεται στις επαφές κλέμας 1, 2 και συνεχίζει προς άλλο εσωτερικό σταθμό
ABC	B = Το καλώδιο BUS με χαρακτηριστική σύνθετη αντίσταση 100 Ohm (καλώδιο Elvox 7321 ή 732H) εισάγεται στις επαφές κλέμας 1, 2 και η κεντρική γραμμή τερματίζεται στον εσωτερικό σταθμό
ABC	C = Το καλώδιο BUS με χαρακτηριστική σύνθετη αντίσταση 50 Ohm (καλώδιο kat.5 ή kat.6 με τα ζεύγη συνδεδεμένα) εισάγεται στις επαφές κλέμας 1, 2 και η κεντρική γραμμή τερματίζεται στον εσωτερικό σταθμό

- c - Ρύθμιση έντασης ήχου συνομιλίας στο ακουστικό:
  - Τυπική ένταση ήχου (προεπιλογή): Συνδεδεμένος βραχυκυκλώτηρας
  - Αύξηση έντασης ήχου: Μη συνδεδεμένος βραχυκυκλώτηρας
- d - Πλήκτρο "διαμόρφωσης": για λειτουργία διαμόρφωσης μέσω Dip-switch
- e - Dip-switch διαμόρφωσης
- f - Προδιαμόρφωση, για άνοιγμα πιθανών σπών διέλευσης συνδέσεων από επιτοίχιο καναλάκι.

1 - لوحة توصيل طرفية	
أطراف التوصيل	الوصف
2, 1	ناقل Due Fili Plus
FP	مدخل "مكالمات خارج الباب من الموقع" (الامتداد بطرف التوصيل M).
M	مرجع جماعي.
12V	فولت (50 مللي أمبير كحد أقصى): مزود طاقة يتكرر المكالمة.
CH	مخرج (مجمع مفتوح، فولت كحد أقصى) "تكرار المكالمات"

ملاحظة: أقصى مسافة للتوصيل بأطراف التوصيل، باستثناء المخصصة لـ Bus Due Fili Plus، فهي من 10 أمتار.

ملاحظة: يمكن تعديل الوظائف المرتبطة بمدخل FP "طلب محلي من خارج الباب" ومخرج CH Open Collector عن طريق البرمجة. بالنسبة للوظائف التشغيلية القابلة للتفعيل يُرجى الاستدلال بدليل الاستخدام وضبط الإعدادات وبرامج الضبط والتهيئة.

a1 - لوحات نقاط توصيل (N.O. افتراضي/ N.C. قابل للتهيئة بسبوت وير التهيئة) لوظيفة التنبية (فقط لـ 40542)؛ قابل لإعادة التهيئة لتفعيل وظيفة "المكتب المهني" (فقط N.O.)

b - إنهاء Bus Due Fili Plus (Jumper ABC)

K40540.E - K40540.E2 - K40542.E - K40542.E2

- Targa 40141 - 40142
  - Entrance panel 40141 - 40142
  - Plaque 40141 - 40142
  - Klingeltableau 40141 - 40142
  - Placa 40141 - 40142
  - Botoneira 40141 - 40142
  - Μπουτονιέρα 40141 - 40142
- لوحة 40142 - 40141

- Dati dimensionali
- Données dimensionnelles
- Datos dimensionales
- Δεδομένα διαστάσεων
- Dimensional data
- Maßangaben
- Dados dimensionais
- الأبعاد والمقاسات

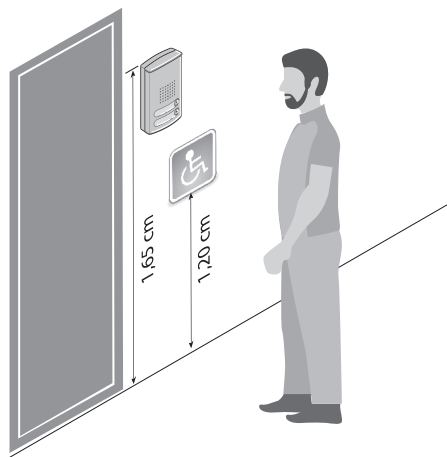

- Altezza consigliata salvo diversa normativa vigente.
  - Recommended height, unless different regulations are specified.
  - Hauteur conseillée sauf autre norme en vigueur.
  - Empfohlene Höhe falls die gesetzlichen Vorschriften nichts anderes vorschreiben.
  - Altura recomendada salvo normativa vigente diferente
  - Altura aconselhada a não ser se a norma em vigor for diferente.
  - Προτεινόμενο ύψος με εξαίρεση διαφορετικό κανονισμό.
- الارتفاع الموصى به ما لم تكن هناك تشريعات تنص على غير ذلك.

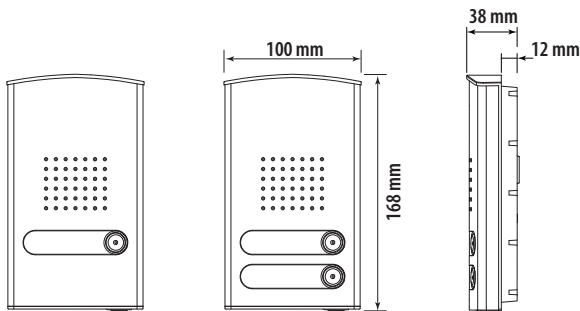

- Dati tecnici
- Caractéristiques techniques
- Datos técnicos
- Τεχνικά χαρακτηριστικά
- Technical data
- Technische Daten
- Dados técnicos
- البيانات الفنية

- Grado di protezione: IP54
  - Grado di protezione contro gli impatti: IK08
  - Il manuale istruzioni è scaricabile dal sito [www.vimar.com](http://www.vimar.com)
  - Protection degree: IP54
  - Protection degree against impact: IK08
  - The instruction manual is downloadable from the site [www.vimar.com](http://www.vimar.com)
  - Índice de protection IP54
  - Índice de protection contre les impacts : IK08
  - Télécharger le manuel d'instructions sur le site [www.vimar.com](http://www.vimar.com)
- Schutzart IP54
  - Stoßfestigkeitsgrad: IK08
  - Die Bedienungsanleitung ist auf der Website [www.vimar.com](http://www.vimar.com) zum Download verfügbar
  - Grado de protección IP54
  - Grado de protección contra impactos: IK08
  - El manual de instrucciones se puede descargar en la página web [www.vimar.com](http://www.vimar.com)
  - Grau de proteção: IP54
  - Grau de proteção contra os impactos: IK08
  - É possível descarregar o manual de instruções no site [www.vimar.com](http://www.vimar.com)
- Βαθμός προστασίας: IP54
  - Βαθμός προστασίας έναντι των κρούσεων: IK08
  - Το εγχειρίδιο οδηγιών είναι διαθέσιμο για λήψη από την ιστοσελίδα [www.vimar.com](http://www.vimar.com)
  - درجة الحماية: IP54
  - IK08: درجة الحماية ضد الصدمات.
  - يمكن تنزيل دليل الإرشادات من الموقع [www.vimar.com](http://www.vimar.com)

- **Unità elettronica 40131**
- **Electronic unit 40131**
- **Unité électronique 40131**
- **Elektronikeinheit 40131**
- **Unidad electrónica 40131**
- **Unidade eletrónica 40131**
- **Ηλεκτρονική μονάδα 40131**
- **وحدة إلكترونية 40131**

- **Dati dimensionali**
- **Dimensional data**
- **Données dimensionnelles**
- **Μαθγγαβεν**
- **Datos dimensionales**
- **Dados dimensionais**
- **Δεδομένα διαστάσεων**
- **الأبعاد والمقاسات**

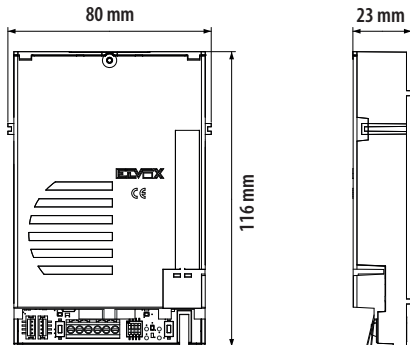

- **Installazione**
- **Installation**
- **Instalación**
- **Εγκατάσταση**
- **Instalação**
- **تركيب**



- L'installazione deve essere effettuata da personale qualificato con l'osservanza delle disposizioni regolanti l'installazione del materiale elettrico in vigore nel paese dove i prodotti sono installati.
- Installation must be carried out by qualified persons in compliance with the current regulations regarding the installation of electrical equipment in the country where the products are installed.
- L'installation doit être confiée à des techniciens qualifiés et exécutée conformément aux dispositions qui régissent l'installation du matériel électrique en vigueur dans le pays concerné.
- Die Installation muss durch Fachpersonal gemäß den im Anwendungsland des Geräts geltenden Vorschriften zur Installation elektrischen Materials erfolgen.
- La instalación debe ser realizada por personal cualificado cumpliendo con las disposiciones en vigor que regulan el montaje del material eléctrico en el país donde se instalan los productos.
- A instalação deve ser efetuada por pessoal qualificado de acordo com as disposições que regulam a instalação de material elétrico, vigentes no país em que os produtos são instalados.
- Η εγκατάσταση πρέπει να πραγματοποιείται από εξειδικευμένο προσωπικό σύμφωνα με τους κανονισμούς που διέπουν την εγκατάσταση του ηλεκτρολογικού εξοπλισμού και ισχύουν στη χώρα όπου εγκαθίστανται τα προϊόντα.
- يجب تنفيذ التركيب من قِبل طاقم عمل مؤهل مع الالتزام باللوائح المنظمة لتركيب المعدات الكهربائية السارية في بلد تركيب المنتجات.

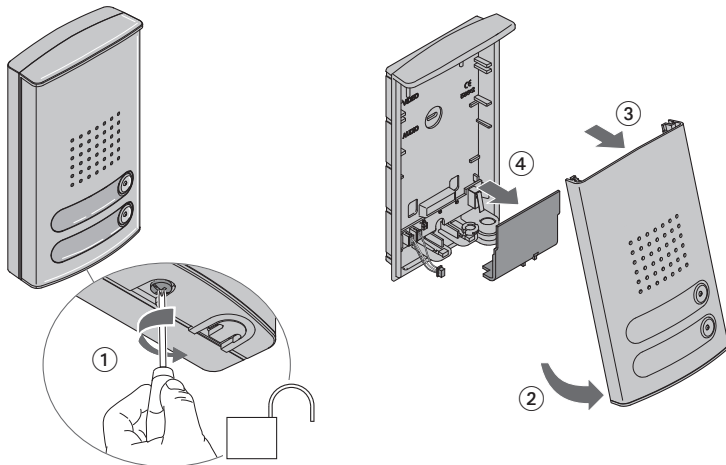

K40540.E - K40540.E2 - K40542.E - K40542.E2

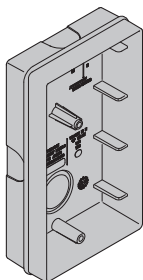

- Scatola da utilizzare solo per installazione ad incasso parete
- Box to be used only for flush mounting
- Boîte à utiliser uniquement pour la pose murale par encastrement
- Unterputzdose, nur zur Unterputzinstallation zu verwenden
- Caja que debe utilizarse solo para montaje de empotrar
- Caixa a utilizar apenas para a instalação de embeber na parede
- Κοιτί που πρέπει να χρησιμοποιείται μόνο για χωνευτή εγκατάσταση

• علبة تُستخدم فقط من أجل التركيب في فجوة على الحائط

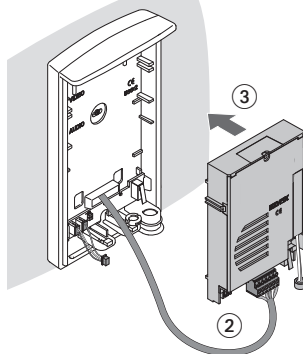
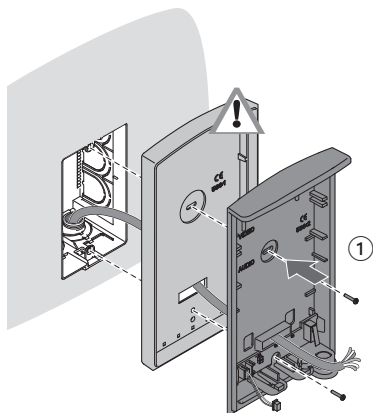

- Scatola da utilizzare solo per installazione da esterno parete
- Box to be used only for external surface mounting
- Boîte à utiliser uniquement pour la pose en saillie
- Dose, nur zur Aufputzinstallation zu verwenden

- Caja que debe utilizarse solo para montaje de superficie
  - Caixa a utilizar apenas para a instalação de montagem saliente
  - Κοιτί που πρέπει να χρησιμοποιείται μόνο για εγκατάσταση σε εξωτερικό τοίχο
- علبة تُستخدم فقط من أجل التركيب خارج الحائط

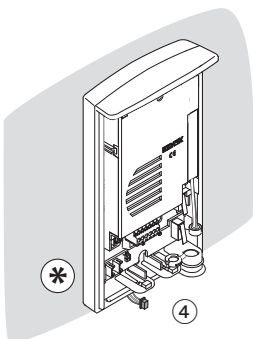

- Collegamento unità elettronica 40131 con scheda pulsante P2, per targa 40142 a due pulsanti
- Connection of electronic unit 40131 with button board P2, for panel 40142
- Connexion de l'unité électronique 40131 à la carte bouton P2 pour platine 40142
- Anschluss der Elektronikeinheit 40131 mit Tasten-Leiterplatte P2, für Klingeltabelleau 40142

- Conexión de la unidad electrónica 40131 con la tarjeta del pulsador P2, para placa 40142
- Ligação da unidade eletrónica 40131 com placa do botão P2, para botoneira 40142
- Σύνδεση ηλεκτρονικής μονάδας 40131 με πλακέτα μπουτόν P2, για μπουτονιέρα 40142

• توصيل الوحدة الإلكترونية 40135 مع بطاقة الزر P2، للوحة 40152

BLU • BLUE • BLEU • BLAU • AZUL • AZUL • ΜΠΛΕ • أزرق

ROSSO • RED • ROUGE • ROT • ROJO • VERMELHO • KOKKINO • أحمر

NERO • BLACK • NOIR • SCHWARZ • NEGRO • PRETO • ΜΑΥΟ • أسود

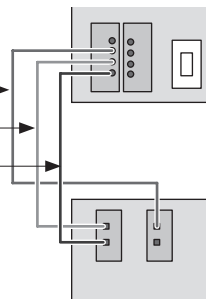

K40540.E - K40540.E2 - K40542.E - K40542.E2

- Alloggiamento del microfono
- *Microphone housing*
- Logement du micro
- *Mikrofon-Aufnahme*

- Alojamiento del micrófono
- *Alojamiento do microfone*
- Υποδοχή μικροφώνου

• مقصورة الميكروفون مقصورة الميكروفون



- **Attenzione:** verificare di aver inserito il microfono a fondo nella sede.
- **Caution:** check you have inserted the microphone all the way in its seat.
- **Attention :** s'assurer d'avoir introduit le micro au fond du logement.
- **Warnhinweis:** das Mikrofon bis auf Anschlag in die Aufnahme einsetzen.
- **Atención:** compruebe que el micrófono haga tope en su alojamiento.
- **Atenção:** certifique-se de que encaixou bem o microfone no lugar.
- **Προσοχή:** βεβαιωθείτε ότι έχετε τοποθετήσει το μικρόφωνο τέρμα στην υποδοχή του.

• تنبيه: تحقق من إدخال الميكروفون بالكامل في مقفه.

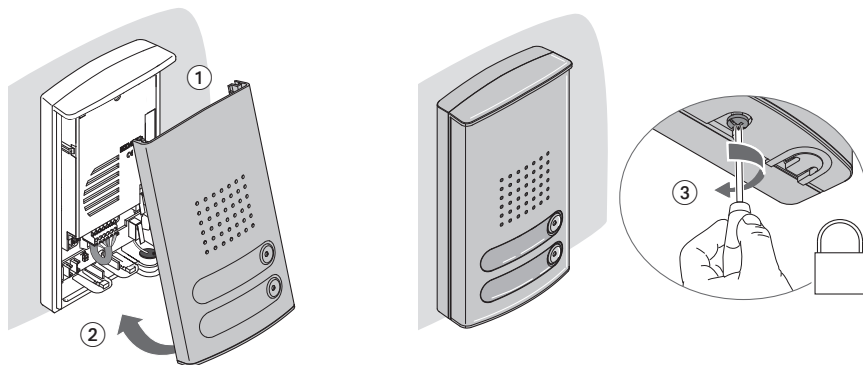
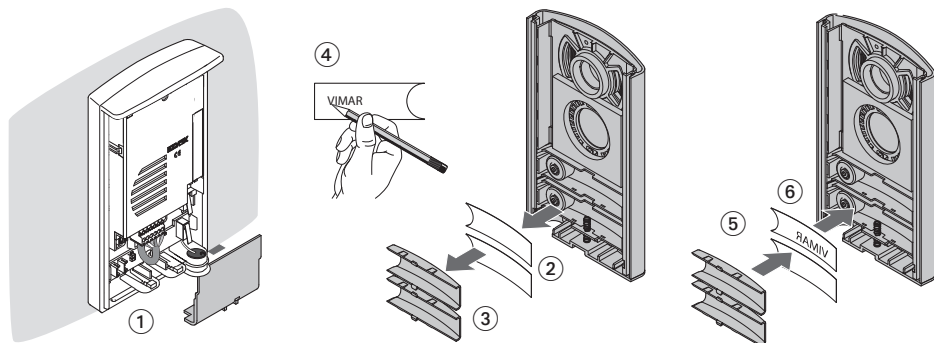
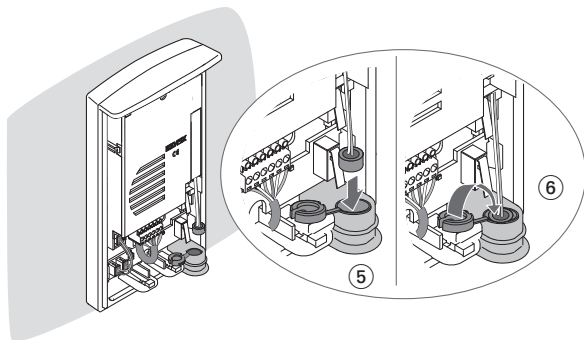

K40540.E - K40540.E2 - K40542.E - K40542.E2

- Vista frontale
- Vue frontale
- Vista frontal
- Εμπρόσθια όψη
- Front view
- Ansicht von vorn
- Vista frontal
- زاوية رؤية أمامية

40131

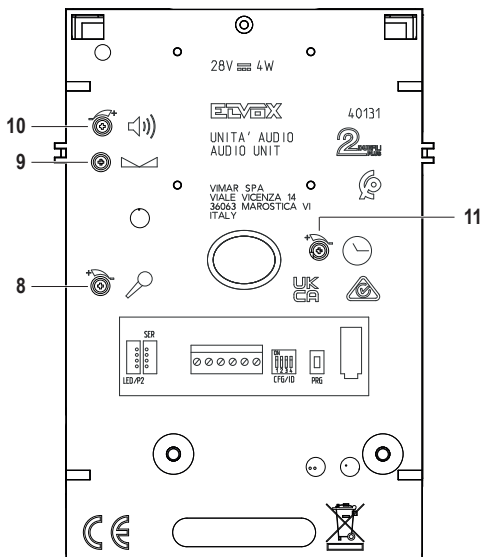
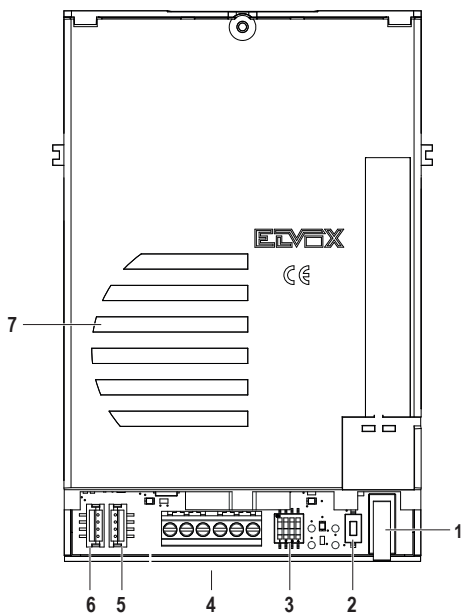

- 1 - Tasto chiamata P1
- 2 - Tasto programmazione (PRG)
- 3 - Dip Switch di configurazione (CFG/ID)
- 4 - Morsettiera non estraibile di collegamento
  - M = Massa (riferimento per morsetto CA)
  - CA = Comando apertura serratura; sensore segnalazione porta aperta (vedere tabella Dip Switch - posizione switch 3)
  - B1-B2 = BUS
  - S-/S+ = Uscita serratura 12Vcc
- 5 - Connettore per programmazione da software (SER)
- 6 - Connettore per tasto chiamata P2 (LED/P2)
- 7 - Altoparlante
- 8 - Volume Microfono
- 9 - Bilanciamento
- 10 - Volume altoparlante
- 11 - Tempo attivazioni

- 1 - P1 call button
- 2 - Programming button (PRG)
- 3 - Configuration dip switch (CFG/ID)
- 4 - Non-removable connection terminal block
  - M = Ground (reference for terminal CA)
  - CA = Door lock release control; door open signal sensor (see Dip Switch table - switch position 3)
  - B1-B2 = BUS
  - S-/S+ = 12VDC lock output
- 5 - Connector for programming via software (SER)
- 6 - Connector for P2 call button (LED/P2)
- 7 - Speaker
- 8 - Microphone Volume
- 9 - Balancing
- 10 - Speaker Volume
- 11 - Activation time

**Nota:** la distanza massima dei collegamenti ai morsetti M, CA e S-, S+ è di 10m.

**Note:** the maximum connection distance to terminals M, CA and S-, S+ is 10m.

## K40540.E - K40540.E2 - K40542.E - K40542.E2

- 1 - Touche d'appel P1
- 2 - Touche de programmation (PRG)
- 3 - Dip-Switch de configuration (CFG/ID)
- 4 - Bornier de connexion non extractible
  - M = Masse (référence pour borne CA)
  - CA = Commande ouverte gâche ; capteur de signalisation porte ouverte (voir tableau Dip Switch - position switch 3)
  - B1-B2 = BUS
  - S-/S+ = Sortie gâche 12 Vcc
- 5 - Connecteur pour la programmation à partir du logiciel (SER)
- 6 - Connecteur pour touche d'appel P2 (LED/P2)
- 7 - Haut-parleur
- 8 - Volume micro
- 9 - Balance
- 10 - Volume haut-parleur
- 11 - Temps activations

**Remarque:** la distance maximale des connexions aux bornes M, CA et S-, S+ est de 10 m.

- 1 - Tecla de llamada P1
- 2 - Tecla de programación (PRG)
- 3 - Conmutador DIP de configuración (CFG/ID)
- 4 - Caja de bornes de conexión no extraíble
  - M = Masa (referencia para borne CA)
  - CA = Mando apertura cerradura; sensor señalización puerta abierta (consulte tabla de conmutadores DIP - posición conmutador 3)
  - B1-B2 = BUS
  - S-/S+ = Salida cerradura 12 Vcc
- 5 - Conector para programación con software (SER)
- 6 - Conector para tecla de llamada P2 (LED/P2)
- 7 - Altavoz
- 8 - Volumen micrófono
- 9 - Balance
- 10 - Volumen altavoz
- 11 - Tiempo activaciones

**Note:** la distancia máxima de las conexiones a los bornes M, CA y S-, S+ es de 10 m.

- 1 - Πλήκτρο κλήσης P1
- 2 - Πλήκτρο προγραμματισμού (PRG)
- 3 - Dip Switch διαμόρφωσης (CFG/ID)
- 4 - Μη αφαιρούμενη κλέμα σύνδεσης
  - M = Γείωση (για επαφή κλέμας CA)
  - CA = Έντολη ανοίγματος κλειδαριάς, αισθητήρας επίσημης ανοικτής πόρτας (βλ. πίνακα Dip Switch - θέση διακόπτη 3)
  - B1-B2 = BUS
  - S-/S+ = Έξοδος κλειδαριάς 12Vcc
- 5 - Συνδετήρας για προγραμματισμό από το λογισμικό (SER)
- 6 - Συνδετήρας για πλήκτρο κλήσης P2 (LED/P2)
- 7 - Μεγάφωνο
- 8 - Ένταση ήχου μικροφώνου
- 9 - Ισοστάθμιση
- 10 - Ένταση ήχου μεγαφώνου
- 11 - Χρόνος ενεργοποίησης

**Σημείωση:** Η μέγιστη απόσταση των συνδέσεων στις επαφές κλέμας M, CA και S-, S+ είναι 10 m.

- 1 - Ruftaste P1
- 2 - Programmierstaste (PRG)
- 3 - Dip-Schalter für Konfiguration
- 4 - Nicht abnehmbare Anschlussklemmenleiste
  - M = Masse (Bezugspotenzial für Klemme CA)
  - CA = Türöffnerbefehl; Sensor für Anzeige Tür offen (siehe Tabelle Dip-Schalter - Schalter-Stellung 3)
  - B1-B2 = BUS
  - S-/S+ = Türöffnerausgang 12Vcc
- 5 - Anschluss für Programmierung über die Software (SER)
- 6 - Verbinder für Ruftaste P2 (LED/P2)
- 7 - Lautsprecher
- 8 - Mikrofonlautstärke
- 9 - Balance
- 10 - Lautsprecher-Lautstärke
- 11 - Aktivierungszeit

**Hinweis:** die maximale Anschlusslänge an Klemmen M, CA und S-, S+ beträgt 10 m.

- 1 - Tecla de chamada P1
- 2 - Tecla de programação (PRG)
- 3 - Dip Switch de configuração (CFG/ID)
- 4 - Placa de terminais de ligação não extraível
  - M = Massa (referência para o terminal CA)
  - CA = Comando de abertura do trinco; sensor de sinalização de porta aberta (ver a tabela Dip Switch - posição do switch 3)
  - B1-B2 = BUS
  - S-/S+ = Saída do trinco 12Vcc
- 5 - Conector para programação a partir do software (SER)
- 6 - Conector para tecla de chamada P2 (LED/P2)
- 7 - Altifalante
- 8 - Volume do microfone
- 9 - Balanceamento
- 10 - Volume do altifalante
- 11 - Tempo de ativações





**Nota:** a distância máxima das ligações aos terminais M, CA e S-, S+ é de 10m.

- 1 - مفتاح المكالمة P1
  - 2 - مفتاح البرمجة (PRG)
  - 3 - مفتاح DIP للضبط والتهيئة (CFG/ID)
  - 4 - علبه أطراف توصيل غير قابلة للسحب
    - M = التأسيس (نقطة مرجعية لكتلة التوصيل CA)
    - CA = أمر فتح القفل؛ حساس الإشارة إلى الباب المفتوح (انظر جدول مفاتيح الإسقاط - وضع المفتاح 3)
    - B1-B2 = الناقل
    - S-/S+ = مخرج القفل 12 فولت تيار مستمر
  - 5 - مفتاح إعادة الضبط (RST)
  - 6 - موصل من أجل البرمجة من السوفت وير (SER)
  - 7 - موصل من أجل مفتاح المكالمة P2 (LED/P2)
  - 8 - مكبر صوت
  - 9 - مستوى صوت الميكروفون
  - 10 - التوازن
  - 11 - مستوى صوت مكبر الصوت
  - 12 - زمن عمليات التنشيط
- ملحوظة:** المسافة القصوى للتوصيلات إلى كتل التوصيل M, CA و S-, S+ تبلغ 10 أمتار.

## K40540.E - K40540.E2 - K40542.E - K40542.E2

- Configurazione DIP-SWITCH
- *DIP-SWITCH configuration*
- Configuration Dip-switch
- *Konfiguration DIP-SCHALTER*
- Configuración conmutadores DIP
- *Configuração DIP-SWITCH*
- Διαμόρφωση DIP-SWITCH
- تهينة مفاتيح الإسقاط

Configurazione ID Master o ID Slave (Dip-switch 1 e 2) - *Configuration of ID Master or ID Slave (Dip-switch 1 and 2)* - Configuration ID Master o ID Slave (Dip-switch 1 et 2) - *Konfiguration Master-ID oder Slave-ID (Dip-Schalter 1 und 2)* - Configuración ID Master o ID Slave (conmutadores DIP 1 y 2) - *Configuração ID Master ou ID Slave (Dip-switch 1 e 2)* - Διαμόρφωση ID Master ή ID Slave (Dip-switch 1 και 2) - (تهينة مفاتيح الإسقاط 1 و 2) - تهينة الرقم التعريفي الرئيسي أو الرقم التعريفي التابع



<p>ID 1</p> 	<ul style="list-style-type: none"> <li>• MASTER • MASTER • MAÎTRE</li> <li>• MASTER • MASTER • MASTER</li> <li>• MASTER • الرئيسي</li> </ul>	<p>ID 3</p>  <ul style="list-style-type: none"> <li>• SLAVE • SLAVE • ESCLAVE</li> <li>• SLAVE • SLAVE • SLAVE</li> <li>• SLAVE • التابع</li> </ul>
<p>ID 2</p> 	<ul style="list-style-type: none"> <li>• SLAVE • SLAVE • ESCLAVE</li> <li>• SLAVE • SLAVE • SLAVE</li> <li>• SLAVE • التابع</li> </ul>	<p>ID 4</p>  <ul style="list-style-type: none"> <li>• SLAVE • SLAVE • ESCLAVE</li> <li>• SLAVE • SLAVE • SLAVE</li> <li>• SLAVE • التابع</li> </ul>

- **Nota:** negli impianti con più targhe è necessario definire una targa master e porre le altre in slave. La programmazione da computer o SaveProg prevale sulla configurazione da Deep Switch.
- **Note:** in systems with several entrance panels, you will need to define a master entrance panel and set the others as slaves. Programming via computer or SaveProg prevails over the Dip Switch configuration.
- **Remarque:** lorsque l'installation présente plusieurs platines, définir une platine maître et les autres esclaves. La programmation par ordinateur ou SaveProg a la priorité sur la configuration via Dip-Switch.
- **Hinweis:** In Anlagen mit mehreren Klingeltableaus muss eins als Master und die anderen als Slave gesetzt werden. Die Programmierung über PC oder SaveProg hat gegenüber der Konfiguration mittels Dip-Schaltern Vorrang.
- **Nota:** en las instalaciones con varias placas es necesario definir una placa Master y

las demás como Slave. La programación por ordenador o SaveProg prevalece sobre la configuración por conmutador DIP.

- **Nota:** nas instalações com várias botoneiras é necessário definir uma botoneira master e pôr as outras em slave. A programação a partir do computador ou do SaveProg prevalece sobre a configuração a partir de Deep Switch.
- **Σημείωση:** στις εγκαταστάσεις με πολλές μπουτονιέρες, πρέπει να ορίσει μία μπουτονιέρα master και οι υπόλοιπες ως slave. Ο προγραμματισμός από υπολογιστή ή από το SaveProg υπερισχύει της διαμόρφωσης από Dip Switch.
- **ملحوظة:** في الأنظمة التي تحتوي على عدة لوحات، فإنه من الضروري تحديد لوحة رئيسية ووضع اللوحات الأخرى كلوحة تابعة. تسود البرمجة من الكمبيوتر أو SaveProg على عملية التهينة من مفتاح الإسقاط.

- Configurazione morsetto CA in modalità CA o PA (Dip-switch 3) - *Terminal CA configuration in CA or PA mode (Dip-switch 3)* - Configuration borne CA en mode CA ou PA (Dip-switch 3) - *Konfiguration der Klemme CA im Modus CA oder PA (Dip-Schalter 3)* - Configuración borne CA en modo CA o PA (conmutador DIP 3) - *Configuração do terminal CA no modo CA ou PA (Dip-switch 3)* - Διαμόρφωση επαφής κλέμας CA στον τρόπο λειτουργίας CA ή PA (Dip-switch 3)
- تهينة كتملة التوصيل C.A في الوضع PA أو C.A (مفتاح الإسقاط 3)

<p>CA</p> 	<ul style="list-style-type: none"> <li>• Comando apertura serratura - <i>Door lock release</i></li> <li>• Commande ouverture electroserre - <i>Türöffnerbefehl</i></li> <li>• Mando apertura cerradura - <i>Comando de abertura do trinco</i></li> <li>• أمر فتح القفل • Εντολή ανοίγματος κλειδαριάς</li> </ul>
<p>PA</p> 	<ul style="list-style-type: none"> <li>• Sensore per segnalazione porta aperta - <i>Door open signal sensor</i></li> <li>• Capteur de signalisation porte ouverte - <i>Sensor für Anzeige Tür offen</i></li> <li>• Sensor señalización puerta abierta - <i>Sensor para sinalização de porta aberta</i></li> <li>• Αισθητήρας για επισημάνση ανοικτής πόρτας • حساس الإشارة إلى فتح الباب</li> </ul>



K40540.E - K40540.E2 - K40542.E - K40542.E2

- Utilizzo tasti e trimmer
- Use of buttons and trimmer
- Utilisation des touches et du variateur
- Verwendung von Tasten und Trimmer

- Utilización de teclas y trimmers
- Utilização das teclas e trimmer
- Χρήση πλήκτρων και trimmer

• استخدام المفاتيح والمنظمات

PRG + P1 > 2 sec.	Accesso menù programmazione - Access to the programming menu - Accès au menu de programmation - Zugriff auf das Menü Programmierung Acceso a menù de programación - Acesso ao menu de programação - Πρόσβαση στο μενού προγραμματισμού - الدخول إلى قائمة البرمجة
P1	Parametro successivo o uscita dalla programmazione dopo aver selezionato ultimo parametro - Subsequent parameter or exit programming after selecting the last parameter - Paramètre suivant ou programmation terminée après avoir sélectionné le dernier paramètre - Nächster Parameter oder Beenden der Programmierung nach Auswahl des letzten Parameters - Parâmetro seguinte o saída de la programación después de seleccionar el último parâmetro - Parâmetro seguinte ou saída da programação após ter selecionado o último parâmetro - Επόμενη παράμετρος ή έξοδος από τον προγραμματισμό μετά την επιλογή της τελευταίας παραμέτρου - المعيار التالي أو الخروج من البرمجة بعد اختيار المعيار الأخير
PRG	Confirma dato - Confirms data - Confirme la valeur - Datenbestätigung - Confirmación del dato - Confirmação do dado - Επιβεβαίωση στοιχείου - تأكيد البيان



TEMPO CONFIGURABILE DA TRIMMER (16 POSIZIONI) - TIME CONFIGURABLE VIA TRIMMER (16 POSITIONS)  
- TEMPS CONFIGURABLE PAR TRIMMER (16 POSITIONS) - ÜBER TRIMMER MITTELS (16 STELLUNGEN)  
KONFIGURIERBARE ZEIT - TIEMPO CONFIGURABLE POR TRIMMER (16 POSICIONES) - TEMPO CONFIGURÁVEL  
A PARTIR DO TRIMMER (16 POSIÇÕES) - ΧΡΟΝΟΣ ΠΟΥ ΜΠΟΡΕΙ ΝΑ ΔΙΑΜΟΡΦΩΘΕΙ ΑΠΟ ΤΟ TRIMMER (16  
ΘΕΣΕΩΝ) - الزمن الذي يمكن للمنظم تهيئته (16 موضع) \*



POSIZIONE - POSITION - POSITION - STELLUNG - POSICIÓN - POSIÇÃO - الوضعية	1	2	3	4	5	6	7	8	9	10	11	12	13	14	15	16
Serratura - Lock - Gâche - Türöffner - Cerradura - Trinco - Κλειδαριά - القفل	1	2	4	6	8	10	12	14	16	18	20	22	24	26	28	30
Conversazione - Talk - Conversation - Gespräch - Comunicación - Conversação - Συνομιλία - المحادثة	30	40	50	60	70	80	90	100	110	120	130	140	150	160	170	180
Accensione - On - Allumage - Einschaltung - Conexión - Acendimento - Ενεργοποίηση - الإشعال	5	6	8	10	11	13	15	16	18	20	21	23	25	26	28	30
Risposta - Response - Réponse - Antwort - Respuesta - Rosta - Ανάτηση - الرد	7	10	12	15	17	20	22	25	27	30	32	35	37	40	42	45

\* Tempo espresso in secondi - Time expressed in seconds - Temps exprimé en secondes - Zeit in Sekunden - Tiempo expresado en segundos - Tempo expresso em segundos - o χρόνος εκφράζεται σε δευτερόλεπτα - الزمن معبر عنه بالثواني

- Regolazione tempo di inserzione serratura
- *Lock activation time adjustment*
- Réglage temps d'insertion gâche
- *Einstellung der Einschaltzeit des Türöffners*

- Regulación del tiempo de conexión de la cerradura
- *Regulação do tempo de ativação do trinco*
- Ρύθμιση χρόνου ενεργοποίησης κλειδαριάς

• ضبط وقت إدخال القفل



- Regolazione tempo di conversazione, autoaccensione, risposta
- *Talk, self-start, response time adjustment*
- Réglage temps de conversation, auto-allumage, réponse
- *Einstellung der Gesprächs-, Selbstenschalt- und Antwortzeit*
- Regulación del tiempo de conversación, autoencendido, respuesta

- *Regulação do tempo de conversação, autoacendimento, resposta*
- Ρύθμιση χρόνου συνομιλία, αυτόματης ενεργοποίησης, απάντησης

• ضبط وقت المحادثة والإشعال الذاتي والرد

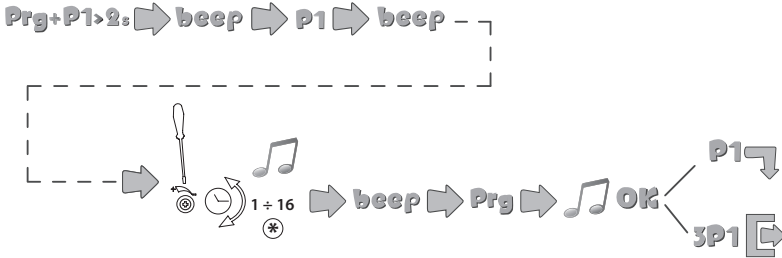

- Rimappatura tasti P1 o P2
- *Remapping buttons P1 or P2*
- Remappage des touches P1 ou P2
- *Tasten-Remapping P1 oder P2*

- Reasignación de las teclas P1 o P2
  - *Remapeamento das teclas P1 ou P2*
  - Εκ νέου αντιστοίχιση πλήκτρων P1 ή P2
- إعادة تعيين المفاتيح P1 أو P2

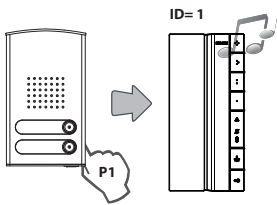

- Impostazione di default
- *Default setting*
- Réglage par défaut
- *Standard-Einstellung*
- Ajuste predeterminado
- *Definición por defecto*
- Προσλεγμένη ρύθμιση
- الضبط الافتراضي

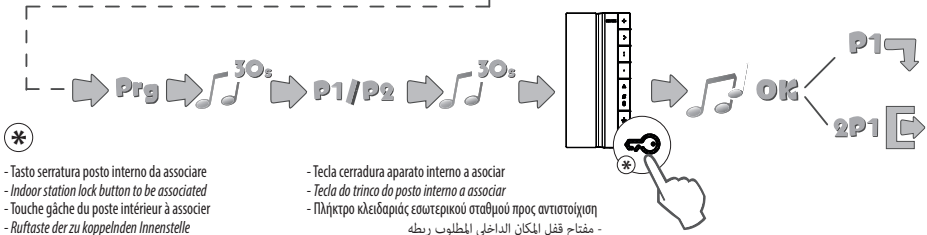
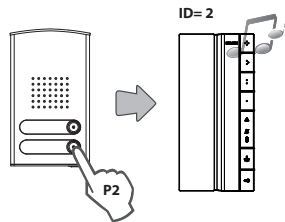

•

- Tasto serratura posto interno da associare
- *Indoor station lock button to be associated*
- Touche gâche du poste intérieur à associer
- *Ruffaste der zu koppelnden Innenstelle*

- Tecla cerradura aparato interno a asociar
- *Tecla do trinco do posto interno a associar*
- Πλήκτρο κλειδαριάς εσωτερικού σταθμού προς αντιστοίχιση
- مفتاح قفل المكان الداخلي المطلوب ربطه

K40540.E - K40540.E2 - K40542.E - K40542.E2

- Reset
- Reset

- Remise à zéro
- Reset

- Reset
- Reset

- Επαναφορά
- إعادة الضبط

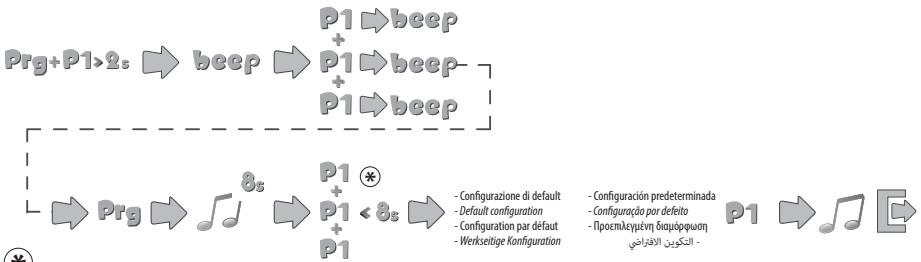

(\*)

- Premere tre volte P1 in meno di 8 secondi
- Press P1 three times in less than 8 seconds
- Appuyer trois fois sur P1 en moins de 8 secondes
- P1 innerhalb von höchstens 8 Sekunden drei Mal drücken

- Pulse tres veces P1 en el plazo de 8 segundos
- Prima três vezes P1 em menos de 8 segundos
- Πατήστε τρεις φορές το P1 σε λιγότερο από 8 δευτερόλεπτα

- اضغط ثلاث مرات على P1 في أقل من 8 ثوانٍ

- Configurazione di default
- Default configuration
- Configuration par défaut
- Werkseitige Konfiguration

- Configuración predeterminada
- Configuración por defecto
- Προεπιλεγμένη διαμόρφωση
- التكوين الافتراضي



K40540.E - K40540.E2 - K40542.E - K40542.E2

**• Alimentatore 40100**
**• Power supply unit 40100**
**• Alimentation 40100**
**• Netzteil 40100**
**• Alimentador 40100**
**• Alimentador 40100**
**• Τροφοδοτικό 40100**
**40100 مزود طاقة •**

• Leggere le istruzioni prima dell'installazione e/o utilizzo.  
• Read the instructions before installation and/or use.  
• Lire les instructions avant de procéder à l'installation et/ou à

l'utilisation.

• Lesen Sie bitte die Anleitungen vor Installation bzw. Verwendung.  
• Lea las instrucciones antes de la instalación y/o utilización.  
• Leia as instruções antes da

instalação e/ou utilização.

• Διαβάστε τις οδηγίες πριν από την εγκατάσταση ή/και τη χρήση.

• اقرأ التعليمات قبل التركيب وأو الاستخدام.

**Caratteristiche tecniche**

- Alimentazione: 100 - 240 Vac
- Consumo massimo 100 V 0,5 A
- Consumo massimo 240V 0,3 A
- Potenza dissipata 6 W
- Tensione di uscita BUS (1/2, B1/B2) 28 Vdc nominali (SELV - EN60950-1).
- Corrente max erogata: 0,66 A (0,15 A continuo + 0,51 A INT. con ciclo 30 s ON - 150 s OFF).
- Temperatura di funzionamento -5 °C +35 °C (da interno)
- 6 moduli 17,5 mm dimensioni 108x106x63 mm
- Installazione su centralini dotati di guida DIN (60715 TH35).
- Grado di protezione: IP30
- Installazione per categoria di sovratensione CAT III

Simbolo per la CLASSE II

**Caractéristiques techniques**

- Alimentation : 100 - 240 Vca
- Consommation maximale 100V 0,5 A
- Consommation maximale 240 V 0,3 A
- Puissance dissipée 6 W
- Tension de sortie BUS (1/2, B1/B2) 28 Vcc nominaux (SELV - EN60950-1).
- Courant max distribué : 0,66 A (0,15 A continu + 0,51 A INT. avec cycle 30 s ON - 150 s OFF).
- Température de service -5 °C +35 °C (intérieur)
- 6 modules 17,5 mm dimensions 108x106x63 mm
- Installation sur standards dotés de rail DIN (60715 TH35).
- Indice de protection : IP30
- Installation pour catégorie de surtension CAT III

Symbole classe II

**Características técnicas**

- Alimentación: 100 - 240 Vca
- Consumo máximo 100 V 0,5 A
- Consumo máximo 240 V 0,3 A
- Potencia disipada 6 W
- Tensión de salida BUS (1/2, B1/B2) 28 Vcc nominales (SELV - EN60950-1).
- Corriente máx suministrada: 0,66 A (0,15 A continuo + 0,51 A INT. con ciclo 30 s ON - 150 s OFF).
- Temperatura de funcionamiento -5°C + 35°C (de interior)
- 6 módulos 17,5 mm medidas 108x106x63 mm
- Montaje en centralitas provistas de carril DIN (60715 TH35).
- Grado de protección: IP30
- Instalación para categoría de sobretensión CAT III

Símbolo Clase II

**Τεχνικά χαρακτηριστικά**

- Τροφοδοσία: 100 - 240 Vac
- Μέγιστη κατανάλωση 100 V 0,5 A
- Μέγιστη κατανάλωση 240 V 0,3 A
- Απόδοση ισχύος 6 W
- Τάση εξόδου BUS (1/2, B1/B2): ονομαστική τιμή 28 Vdc (SELV - EN60950-1).
- Μέγ. παρεχόμενο ρεύμα: 0,66 A (0,15 A συνεχής λειτουργία + 0,51 A ΔΙΑΚΟΠΤΟΜΕΝΗ με κύκλο 30 δευτ. ON - 150 δευτ. OFF).
- Θερμοκρασία λειτουργίας -5 °C +35 °C (για εσωτερικό χώρο)
- 6 μονάδες 17,5 mm με διαστάσεις 108x106x63 mm
- εγκατάσταση σε πινάκες με οδηγό DIN (60715 TH35).
- Βαθμός προστασίας: IP30
- Εγκατάσταση για κατηγορία υπέρτασης ΚΑΤ. III

Σύμβολο κατηγορίας II

**Technical specifications**

- Supply voltage: 100 - 240 Vac
- Maximum current draw at 100 V 0,5 A
- Maximum current draw at 240 V 0,3 A
- Power dissipation 6 W
- BUS output voltage (1/2, B1/B2) 28 Vdc nominal (SELV - EN60950-1).
- Maximum current output: 0.66A (0.15A continuous + 0.51A INT. with cycle 30s ON - 150s OFF).
- Operating temperature -5 °C +35 °C (indoor)
- 6 x 17.5 mm module, dimensions 108 x 106 x 63 mm
- For installation in consumer units with DIN rail (60715 TH35).
- Protection degre: IP30
- Installation for CAT III overvoltage category

Class II symbol

**Technische merkmale**

- Versorgungsspannung: 100 - 240 Vac
- Verbrauch max. 100 V 0,5 A
- Verbrauch max. 240 V 0,3 A
- Verlustleistung: 6 W
- Ausgangs-Nennspannung BUS (1/2, B1/B2) 28 Vdc (SELV - EN60950-1).
- Abgegebene Stromstärke max.: 0,66 A (0,15 A Dauerb. + 0,51 A INT. mit Zyklus 30s ON - 150 s OFF)
- Betriebstemperatur -5 °C + 35 °C (Innenbereich)
- 6 Module 17,5 mm Abmessungen 108x106x63 mm
- Installation in Steuergeräten mit DIN-Schiene (60715 TH35).
- Schutzart: IP30
- Installation für Überspannungskategorie CAT III

Symbol Schutzklasse II

**Características técnicas**

- Alimentação: 100 - 240 Vac
- Consumo máximo 100 V 0,5 A
- Consumo máximo 240 V 0,3 A
- Potência dissipada 6 W
- Tensão de saída BUS (1/2, B1/B2) 28 Vdc nominais (SELV - EN60950-1).
- Corrente máx. fornecida: 0,66 A (0,15A continuo + 0,51A INT. com ciclo 30s ON - 150 s OFF).
- Temperatura de funcionamento -5 °C + 35 °C (de interior)
- 6 módulos 17,5 mm dimensões 108x106x63 mm
- Instalação em centrais dotadas de calha DIN (60715 TH35).
- Grau de proteção: IP30
- Instalação para categoria de sobretensão CAT III

Símbolo da Classe II

**المواصفات الفنية**

- تيار التغذية: 100-240 فولت تيار متناوب
- الحد الأقصى لمعدل الاستهلاك 100 فولت 0,5 أمبير
- الحد الأقصى لمعدل الاستهلاك 240 فولت 0,3 أمبير
- القدرة المبددة 6 واط
- جهد تيار مخرج للزوج: 28 (B1/B2, 2/1) فولت تيار مستمر اسمي (بدائرة حماية ضد الجهد شديد انخفاض SELV - EN60950-1).
- الحد الأقصى لتيار التيار للزوج: 0,66 أمبير (0,15 أمبير مستمر + 0,51 أمبير متقطع مع دورة تشغيل 30 ثانية تشغيل ON - 150 ثانية إيقاف OFF).
- درجة حرارة التشغيل: -5 درجات مئوية +35 درجة مئوية (من الداخل)
- 6 وحدات 17,5 ملم الأبعاد 108 × 106 × 63 ملم
- التركيب على مراكز هاتف مزودة بدليل توجيه DIN (60715 TH35).
- درجة الحماية: IP30
- التركيب لفئة الجهد الثالث من الفئة الثالثة

رمز الفئة II

K40540.E - K40540.E2 - K40542.E - K40542.E2

- Installazione
- Installation
- Installation
- Installation
- Montaje
- Instalação
- Εγκατάσταση
- التركيب

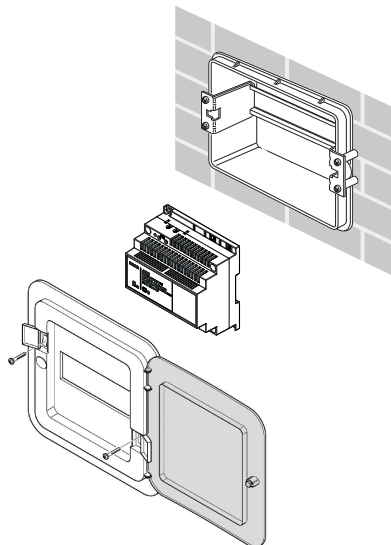

- Collegamento
- Connection
- Connexion
- Anschluss
- Conexión
- Ligação
- Σύνδεση

• التوصيل

Alimentazione di rete  
Mains power  
Alimentation de réseau  
Netzversorgung  
Alimentación de red  
Alimentação de rede  
Τροφοδοσία δικτύου  
التغذية بتيار شبكة الكهرباء

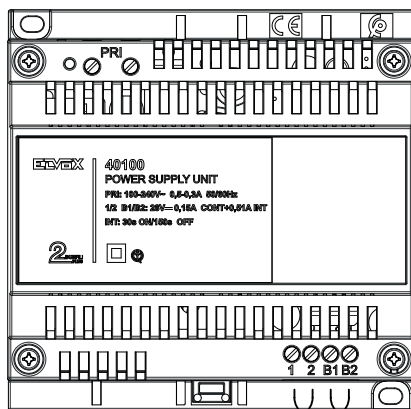

Al montante posti interni  
To internal units riser  
À la colonne montante postes intérieurs  
Zur Steigleitung der Innenstellen  
Al montante de aparatos internos  
A montante dos postos internos  
Στην κεντρική γραμμή εσωτερικών σταθμών  
في قوائم تثبيت الأماكن الداخلية

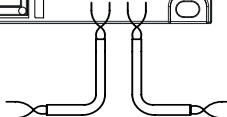

Al montante posti esterni  
To external units riser  
À la colonne montante postes externes  
Zur Steigleitung der Außenstellen  
Al montante de aparatos externos  
A montante dos postos externos  
Στην κεντρική γραμμή εξωτερικών σταθμών  
في قوائم تثبيت الأماكن الخارجية



### Regole di installazione

- L'installazione deve essere effettuata da personale qualificato con l'osservanza delle disposizioni regolanti l'installazione del materiale elettrico in vigore nel paese dove i prodotti sono installati. L'apparecchio non deve essere sottoposto a stificidico o a spruzzi d'acqua.
- Installare il dispositivo ad una altezza inferiore a 2 m.
- **ATTENZIONE:** Per evitare di ferirsi, l'apparecchio deve essere assicurato alla parete secondo quanto indicato nelle istruzioni di installazione. A monte dell'alimentatore deve essere installato un interruttore onnipolare facilmente accessibile con separazione tra i contatti di almeno 3 mm.
- Il circuito di alimentazione deve essere protetto contro le sovracorrenti da un dispositivo fusibile con potere di interruzione nominale di 1500 A o un interruttore automatico tipo C, con corrente nominale non superiore a 16 A o 20 A ove richiesto.

### Normas de instalación

- La instalación debe ser realizada por personal cualificado cumpliendo con las disposiciones en vigor que regulan el montaje del material eléctrico en el país donde se instalen los productos. El aparato no debe exponerse a gotas o chorros de agua.
- El dispositivo debe instalarse a una altura inferior a 2 m.
- **ATENCIÓN:** Para evitar daños personales, el para evitar daños personales, el aparato se ha de fijar a la pared tal como se describe en las instrucciones de montaje. Antes del alimentador debe instalarse un interruptor onnipolar fácilmente accesible con separación de al menos 3 mm entre contactos.
- El circuito de alimentación debe estar protegido contra sobrecorrientes por un dispositivo fusible con poder de corte nominal de 1500 A o un interruptor automático tipo C, con corriente nominal no superior a 16 A o 20 A cuando así sea necesario.

### Conformità normativa

Direttiva BT. Direttiva EMC. Direttiva RoHS.  
 Norme EN62368-1, UL62368-1, EN55032, EN55035, EN61000-3-2, EN61000-3-3.  
 Gli alimentatori costituiscono una sorgente SELV rispettando i requisiti previsti dall'articolo 411.1.2.2 della norma CEI 64-8 (ed. 2012).

### Conformidad normativa

Directiva BT. Directiva EMC. Directiva RoHS.  
 Normas EN62368-1, UL62368-1, EN55032, EN55035, EN61000-3-2, EN61000-3-3.  
 Los alimentadores constituyen una fuente SELV cumpliendo los requisitos establecidos en el artículo 411.1.2.2 de la norma CEI 64-8 (ed. 2012).

### Installation rules

- Installation should be carried out by qualified personnel in compliance with the current regulations regarding the installation of electrical equipment in the country where the products are installed. There must be no dripping or splashes of water on the appliance.
- Install the device at a height of no more than 2 m.
- **WARNING:** To prevent injury, the appliance must be secured to the wall as described in the installation instructions. Above the power supply there must be a bipolar circuit breaker that is easily accessible with a contact gap of at least 3 mm.
- The power supply circuit must be protected against overloads by installing a fuse device with a nominal breaking capacity of 1500 A or automatic 1-way switch type C, with a rated current not exceeding 16 A or 20 A where requested.

### Regras de instalação

- A instalação deve ser efetuada por pessoal qualificado de acordo com as disposições que regulam a instalação de material elétrico, vigentes no país em que os produtos são instalados. O aparelho não deve ser submetido a estificidico ou a salpicos de água.
- Instale o dispositivo a uma altura inferior a 2 m.
- **ATENÇÃO:** Para evitar ferimentos, o aparelho deve ser fixado à parede conforme indicado nas instruções de instalação. A montante do alimentador deve ser instalado um interruptor onnipolar de fácil acesso com uma separação entre os contactos de pelo menos 3 mm.
- O circuito de alimentação deve estar protegido contra as sobretensões por um dispositivo fusível com poder de interrupção nominal de 1500 A ou um interruptor automático tipo C, com uma corrente nominal não superior a 16 A ou 20 A se necessário.

### Regulatory compliance

LV Directive. EMC Directive. RoHS directive.  
 Standards EN62368-1, UL62368-1, EN55032, EN55035, EN61000-3-2, EN61000-3-3.  
 The power supply units constitute a SELV source in observance of the requirements set out in Article 411.1.2.2 of CEI standard 64-8 (ed. 2012).

### Conformidade normativa

Directiva BT. Directiva EMC. Directiva RoHS.  
 Normas EN62368-1, UL62368-1, EN55032, EN55035, EN61000-3-2, EN61000-3-3.  
 Os alimentadores constituem uma fonte SELV respeitando os requisitos previstos no artigo 411.1.2.2 da norma CEI 64-8 (ed. 2012).

### Consignes d'installation

- Le circuit doit être réalisé par des techniciens qualifiés, conformément aux dispositions qui régissent l'installation du matériel électrique en vigueur dans le pays concerné. L'appareil ne doit pas être exposé à des écoulements d'eau ou à des éclaboussures.
- Installer le dispositif à une hauteur inférieure à 2 m.
- **ATTENTION :** Pour éviter les risques de blessure, fixer l'appareil au mur conformément aux instructions d'installation. Installer un interrupteur onnipolaire en amont de l'alimentation, en un point facile d'accès et ayant une séparation entre les contacts d'au moins 3 mm.
- Le circuit d'alimentation doit être protégé contre les surcharges électriques par un fusible avec pouvoir de coupure nominal de 1500 A ou un interrupteur automatique de type C, à courant nominal inférieur ou égal à 16 A ou 20 A le cas échéant.

### Κανόνες εγκατάστασης

- Η εγκατάσταση πρέπει να πραγματοποιείται από εξειδικευμένο προσωπικό σύμφωνα με τους κανονισμούς που διέπουν την εγκατάσταση του ηλεκτρολογικού εξοπλισμού και έχουν στη χώρα όπου εγκαθίστανται τα προϊόντα. Η συσκευή πρέπει να προστατεύεται από σταγόνες ή ψεκασμούς νερού.
- Εγκαταστήστε τον μηχανισμό σε ύψος μικρότερο από 2 m.
- **ΠΡΟΣΟΧΗ:** Για να αποφευχθούν τραυματισμοί, η συσκευή πρέπει να στερεωθεί στον τοίχο σύμφωνα με τις οδηγίες εγκατάστασης. Πριν από το προφοδικό πρέπει να εγκατασταθεί ένας πολυπολικός διακόπτης με εύκολη πρόσβαση και απόσταση μεταξύ των επαφών τουλάχιστον 3 mm.
- Το κύκλωμα προφοδοσίας πρέπει να προστατεύεται από την υπερτάση με μηχανισμό με σφαιρεία ονομαστικής ικανότητας διακόπτης 1500 A ή με αυτόματο διακόπτη τύπου C, με ονομαστικό ρεύμα έως 16 A ή 20 A όπου απαιτείται.

### Conformité aux normes

Directive BT. Directive EMC. Directive RoHS.  
 Normes EN62368-1, UL62368-1, EN55032, EN55035, EN61000-3-2, EN61000-3-3.  
 Les alimentations représentent une source SELV tout en respectant les conditions prévues par l'article 411.1.2.2 de la norme CEI 64-8 (éd. 2012).

### υμμορφωση με τα προτυπα

Οδηγία BT. Οδηγία EMC. Οδηγία RoHS.  
 Προτυπα EN62368-1, UL62368-1, EN55032, EN55035, EN61000-3-2, EN61000-3-3.  
 Τα προφοδικά αποτελούν πηγή SELV σύμφωνα με τις προβλεπόμενες απαιτήσεις από το άρθρο 411.1.2.2 του προτύπου CEI 64-8 (έκδ. 2012).

### Installationsvorschriften

- Die Installation muss durch Fachpersonal gemäß den in den Anwendungsstellen des Geräts geltenden Vorschriften zur Installation elektrischer Materials erfolgen.
- Das Gerät darf weder Tropf- noch Spritzwasser ausgesetzt sein.
- Das Gerät in einer Höhe unter 2 m installieren.
- **WARNHINWEIS:** Um Verletzungen zu vermeiden, muss das Gerät lt. Installationsanleitungen sicher an der Wand befestigt werden. Vor dem Netzteil ist ein leicht zugänglicher, allpoliger Schalter mit Mindestabstand zwischen den Kontakten von 3 mm zu installieren.
- Der Versorgungskreis muss durch ein entsprechendes Gerät, eine Sicherung mit Nenn-Abschaltleistung 1500 A oder einen Schutzschalter Typ C mit Bemessungsstrom nicht über 16 A bzw. erforderlichenfalls 20 A gegen Überströme geschützt werden.

### Κωδικός

- يجب أن تتم عملية التركيب على يدين متخصصين ومعتادين مع ضرورة الالتزام بالقيود والتوجيهات المنظمة لعملية التركيب العالمية وتوجيهات الكوربه الكوربه بها في بلد تركيب هذا المنتج.
- يجب عدم تعريض الجهاز إلى الماء المتساقط أو رذاذ المياه.
- قم بتركيب الجهاز على ارتفاع يقل عن 2 متر.
- تنبيه: لتجنب التعرض للإصابة بالحوادث يجب تأمين الجهاز قبل الجاظ على الناحية المشار إليه في إرشادات التركيب. قبل الجاظ يجب تركيب مفتاح فصل جميع الأقطاب بسهولة إليه مع مسافة فصل بين نقاط التماس لا تقل عن 3 مم.
- يجب حماية دائرة التغذية ضد الأحمال الكهربية الزائدة من خلال جهاز أو مصهر له قدرة فصل اسمية بـ 1500 أمبير أو قاطع تيار أوتوماتيكي من النوعية C بقوة تيار اسمية لا تتجاوز 16 أو 20 أمبير إذا لزم الأمر.

### Normkonformität

NS-Richtlinie. EMV-Richtlinie. RoHS-Richtlinie.  
 Normen EN62368-1, UL62368-1, EN55032, EN55035, EN61000-3-2, EN61000-3-3.  
 Die Netzteile stellen eine SELV-Quelle dar gemäß den Anforderungen von Artikel 411.1.2.2 der Norm CEI 64-8 (Ausg. 2012).

مطابقة المعايير  
 توجيه الجهد المنخفض. توجيه التوافق الكهرومغناطيسي. توجيه تنفيذ استخدام المواد الخطرة.  
 للمعايير EN62368-1, UL62368-1, EN55032, EN55035, EN61000-3-2, EN61000-3-3.  
 تشكل مكونات الطاقة مصدر SELV وفقًا مع الالتزام بمطلبات المادة 411.1.2.2 من قانون الاتحاد الأوروبي 64-8 (إصدار 2012).

K40540.E - K40540.E2 - K40542.E - K40542.E2

- Schemi di collegamento
- Schémas de connexion
- Esquemas de conexión
- Διαγράμματα σύνδεσης
- Wiring diagrams
- Anschlusspläne
- Esquemas de ligação
- مخططات التوصيل

- Impianto mono o bifamiliare con una targa audio esterna
  - Single- or two-family system with one entrance panel
  - Installation à un ou deux usagers avec plaque de rue
  - Ein- oder Zweifamilienanlage mit einem Klingeltableau
  - Instalación unifamiliar o bifamiliar con una placa externa
  - Sistema mono ou bifamiliar com uma botoneira externa
  - Εγκατάσταση μονοκατοικίας ή πολυκατοικίας με εξωτερική μπουτονιέρα
- اضغط ثلاث مرات على P1 في أقل من 8 ثوان

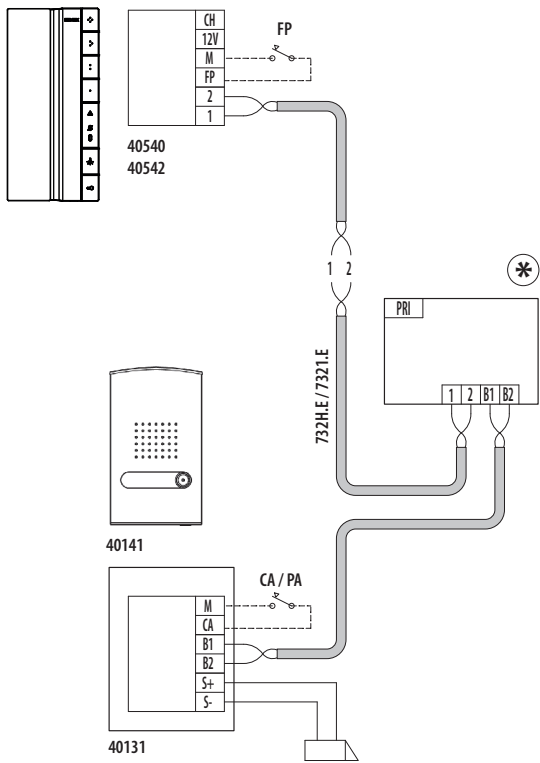

- \* • Alimentatore di sistema
- Alimentador del sistema
- System supply unit
- Alimentador de sistema
- Alimentation de système
- Τροφοδοτικό συστήματος
- مغذي النظام
- System-Netzteil



K40540.E - K40540.E2 - K40542.E - K40542.E2

- Schemi di collegamento  
• *Wiring diagrams*
- Schémas de connexion  
• *Anschlusspläne*
- Esquemas de conexión  
• *Esquemas de ligação*
- Διαγράμματα σύνδεσης  
• *مخططات التوصيل*

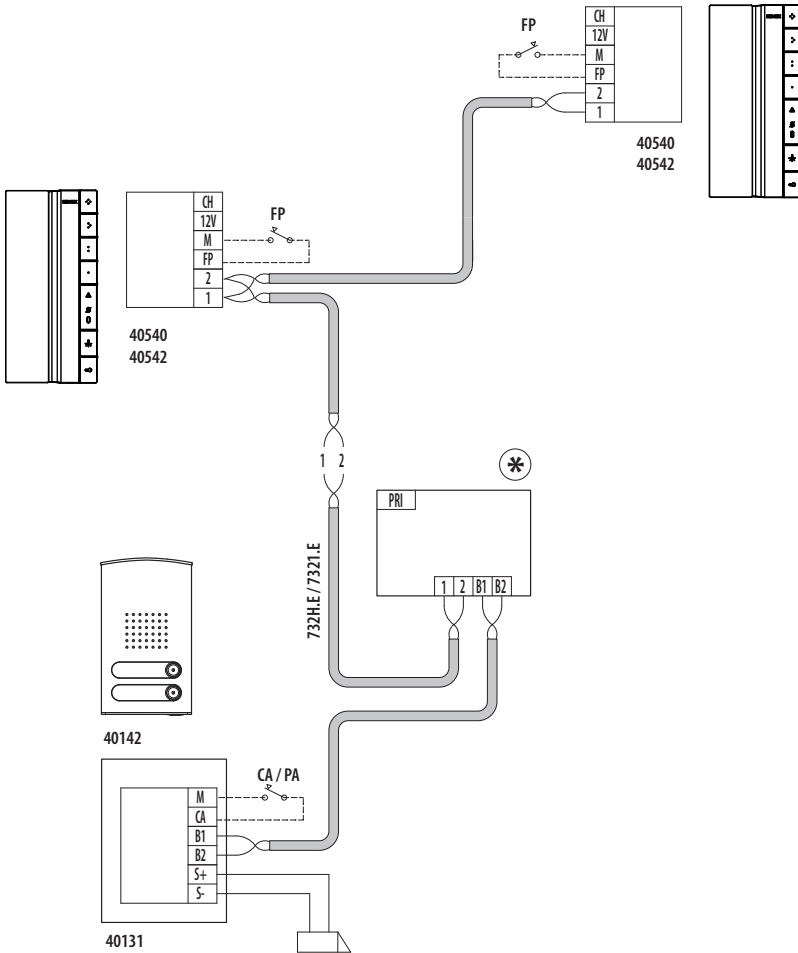

K40540.E - K40540.E2 - K40542.E - K40542.E2

- Schemi di collegamento
- Schémas de connexion
- Esquemas de conexión
- Διαγράμματα σύνδεσης
- *Wiring diagrams*
- *Anschlusspläne*
- *Esquemas de ligação*
- مخططات التوصيل

- Posto interno in configurazione entra/esci
- *Indoor station in in/out configuration*
- Poste intérieur en configuration entrée/sortie
- *Innenstelle in Konfiguration ein/aus*
- Aparato interno en configuración entrar/salir
- *Posto interno na configuração entrar/sair*
- Εσωτερικός σταθμός σε διαμόρφωση εισόδου/εξόδου
- واجهة الاستخدام الداخلية في ضبط وتهيئة الإعدادات دخول/خروج

\* MONTANTE - RISER - COLONNE  
MONTANTE - STEIGLEITUNG -  
MONTANTE - COLUNA  
MONTANTE - ΚΕΝΤΡΙΚΗ ΓΡΑΜΜΗ -  
وصلة الربط الرئيسية

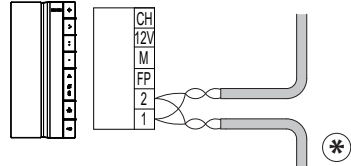

- Posto interno in configurazione terminale
- *Indoor station in terminal configuration*
- Poste intérieur en configuration terminal
- *Innenstelle in Konfiguration als Endgerät*
- Aparato interno en configuración terminal
- *Posto interno na configuração terminal*
- Εσωτερικός σταθμός σε διαμόρφωση τερματισμού
- وحدة استخدام داخلية في وضعية ضبط وتهيئة طرفية

\* MONTANTE - RISER - COLONNE  
MONTANTE - STEIGLEITUNG -  
MONTANTE - COLUNA  
MONTANTE - ΚΕΝΤΡΙΚΗ ΓΡΑΜΜΗ -  
وصلة الربط الرئيسية

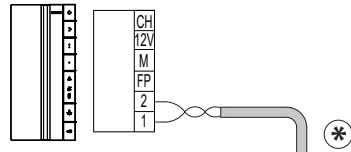

- Collegamento del pulsante fuoriporta (contatto NO)
- *Connecting the landing push button (NO contact)*
- Connexion du poussoir appel palier (contact NO)
- *Anschluss der Etagenruftaste (NO-Kontakt):*
- Conexión del pulsador fuera de la puerta (contacto NO)
- *Ligação do botão de patamar (contacto NO)*
- Σύνδεση μπουτόν εξώπορτας (επαφή NO)
- توصيل زر خارج الباب (اتصال NO)

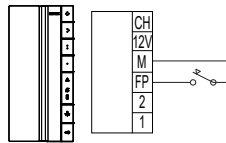

Pulsante di chiamata Fuoriporta  
*Landing call button*  
Poussoir d'appel palier  
*Etagenruftaste*  
Pulsador de llamada desde fuera de la puerta  
*Botão de chamada de Patamar*  
Κουμπί κλήσης εξώπορτας  
زر المكلمة خارج الباب

- Variante di collegamento ingresso FP-M, per funzione Allerta (contatto NO/NC; default: NO)
- *LC-M input connection variant, for Alert function (NO/NC contact; default: NO)*
- Variante de connexion entrée Palier-M, pour fonction Alerte (contact NO/NF; par défaut : NO)
- *Anschlussvariante Eingang FP-M für Funktion Warmmeldung (NO/NC-Kontakt; Standard: NO)*
- Variante de conexión entrada FP-M, para función Alerta (contacto NO/NC; predeterminado: NO)
- *Variante de ligação da entrada FP-M, para a função de Alerta (contacto NO/NC; predefinição: NO)*
- Παραλλαγή σύνδεσης εισόδου FP-M, για λειτουργία συναγερμού (επαφή NO/NC, προεπιλογή: NO)
- متغير توصيل مدخل FP-M، لوظيفة التنبيه (اتصال NO / NC افتراضي: NO)

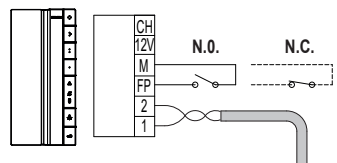

- Configurabile tramite software di configurazione • *Configurable via configuration software*
- Configurabile via logiciel de configuration • *Konfigurierbar mittels Konfigurationssoftware*
- Configurabile mediante software de configuración • *Configurável através do software de configuração*
- Δυνατότητα διαμόρφωσης μέσω λογισμικού διαμόρφωσης • يمكن التكوين بواسطة سوتفوير التكوين

K40540.E - K40540.E2 - K40542.E - K40542.E2

- Collegamento funzione "studio professionale", attivazione in fasce orarie tramite contatto N.O. di un orologio; (Solo per 40542)
- "Professional firm" function connection, activation in time bands via N.O. contact of a clock; (Only for 40542)
- Connexion fonction « bureau/cabinet professionnel », activation par tranches horaires via contact NO d'une horloge; (uniquement pour 40542)
- Anschluss Funktion "professionelles Büro", Aktivierung zu Zeitintervallen mittels NO-Kontakt einer Uhr; (Nur 40542)
- Conexión función "Bufete profesional", activación en franjas horarias mediante contacto NO de un reloj; (solo para 40542)
- Ligação da função de "gabinete profissional", ativação em faixas horárias através do contacto N.O. de um relógio; (Apenas para 40542)
- Σύνδεση λειτουργίας "επαγγελματικού γραφείου", ενεργοποίηση σε ζώνες ώρας μέσω επαφής N.O. ρολογιού (Μόνο για το 40542)

توصيل وظيفة "المكتب المهني"، التنشيط في فترات زمنية من خلال اتصال N.O. لساعة؛ (في 40542 فقط)

- Configurabile con software di configurazione o tramite dip switch
- Configurabile via configuration software or dip switch
- Configurabile via logiciel de configuration ou par dip switch
- Konfigurierbar mittels Konfigurationssoftware oder Dip-Schalter
- Configurabile con software de configuración o mediante conmutador DIP
- Configurável com o software de configuração ou através de dip switch
- Διαυστότητα διαμόρφωσης με λογισμικό διαμόρφωσης ή μέσω διακόπτη dip switch
- يمكن التكوين بواسطة سوتوير التكوين أو بواسطة مفاتيح الإسقاط

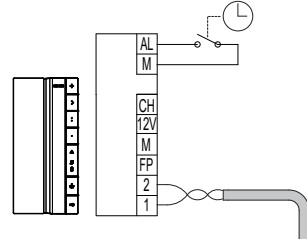

- Variante per il collegamento dell'uscita programmabile (Ripetizione di chiamata)
- Variant for connecting the programmable output (Repeat call)
- Variante pour le branchement de la sortie programmable (Répétition d'appel)
- Anschlussvariante des programmierbaren Ausganges (Rufwiederholung)
- Variante para la conexión de la salida programable (repetición de llamada)
- Variante para a ligação da saída programável (Repetição de chamada)
- Παράλλαξη για σύνδεση της προγραμματιζόμενης εξόδου (Επανάληψη κλήσης)

بديل توصيل المخرج القابل للبرمجة (تكرار المكالمة)

\*

Nota: la regolazione del volume della suoneria non ha effetto sul volume della suoneria supplementare (Ripetizione di chiamata).

N.B.: the ringtone volume adjustment has no effect on the volume of the additional ringtone (Repeat call).

Remarque : le réglage du volume de la sonnerie n'influence pas le volume de la sonnerie supplémentaire (Répétition d'appel).

Hinweis: Die Einstellung der Ruftonlautstärke hat keinen Einfluss auf die Lautstärke des Zusatzlautwerks (Rufwiederholung).

Nota: el ajuste del volumen del timbre no surte efecto en el volumen del timbre adicional (repetición de llamada).

Nota: a regulação do volume do toque não tem qualquer efeito sobre o volume do toque suplementar (Repetição de chamada).

Σημείωση: η ρύθμιση έντασης ήχου του κουδουνιού δεν επηρεάζει την ένταση ήχου του συμπληρωματικού κουδουνιού (επανάληψη κλήσης).

ملاحظة: لا يؤثر ضبط مستوى صوت الجرس على مستوى صوت الجرس الإضافي (تكرار المكالمة).

- Uscita Open Collector
- Open Collector output
- Sortie Open Collector
- Open Collector-Ausgang
- Salida Open Collector
- Saída Open Collector
- Έξοδος Open Collector

Open Collector مخرج

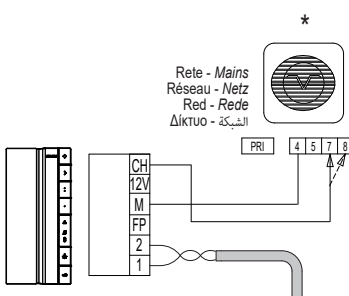

860A  
Suoneria supplementare  
Additional ringtone  
Sonnerie supplémentaire  
Zusätzliches Lautwerk  
Timbre suplementario  
Campainha suplementar  
Συμπληρωματικό κουδούνι

\*

Relé - Mains  
Réseau - Netz  
Red - Rede  
Δίκτυο - الشبكة



4 5 7 8  
PRI

تغذية زين إضافية

- Uscita 12 V, 100 mA
- 12 V output, 100 mA
- Sortie 12 V, 100 mA
- Ausgang 12 V, 100 mA
- Salida 12 V, 100 mA
- Saída 12 V, 100 mA
- Έξοδος 12 V, 100 mA

مخرج 12 ف، 100 ميلي أمبير

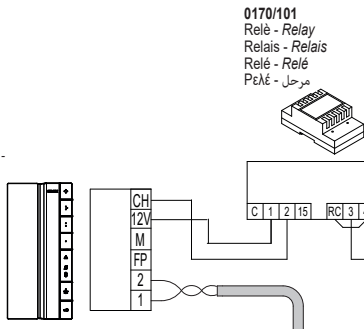

0170/101  
Relé - Relay  
Relais - Relais  
Relé - Relé  
مرحلل

Suoneria  
Ringtone  
Sonnerie  
Lautwerk  
Timbre  
Campainha  
Κουδούνι

تغذية التنبيه

Alimentazione Suoneria  
Ringtone power supply  
Alimentation Sonnerie  
Lautwerk-Versorgung  
Alimentación del timbre  
Alimentação da campainha  
Τροφοδοσία κουδουνιού

تغذية الجرس

K40540.E - K40540.E2 - K40542.E - K40542.E2

- Prima accensione  
• First power up
- Premier allumage  
• Erstmalige Einschaltung
- Primer encendido  
• Primeira ligação
- Πρώτη ενεργοποίηση  
• التشغيل الأول

**ID primario • Primary ID • ID primaire • Primäre ID • ID primario • ID primário • Κύριο ID • الكود التعريفي الأولي**

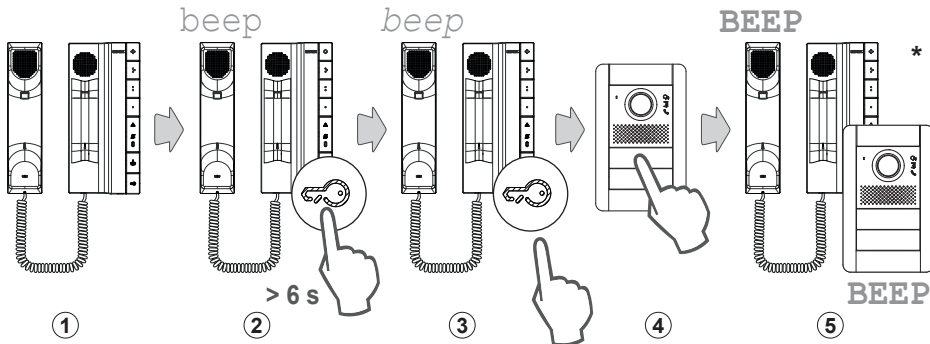

**ID secundario • Secondary ID • ID Secondaire • Sekundäre ID • ID secundario • ID secundário • Δευτερεύον ID • الكود التعريفي الثانوي**

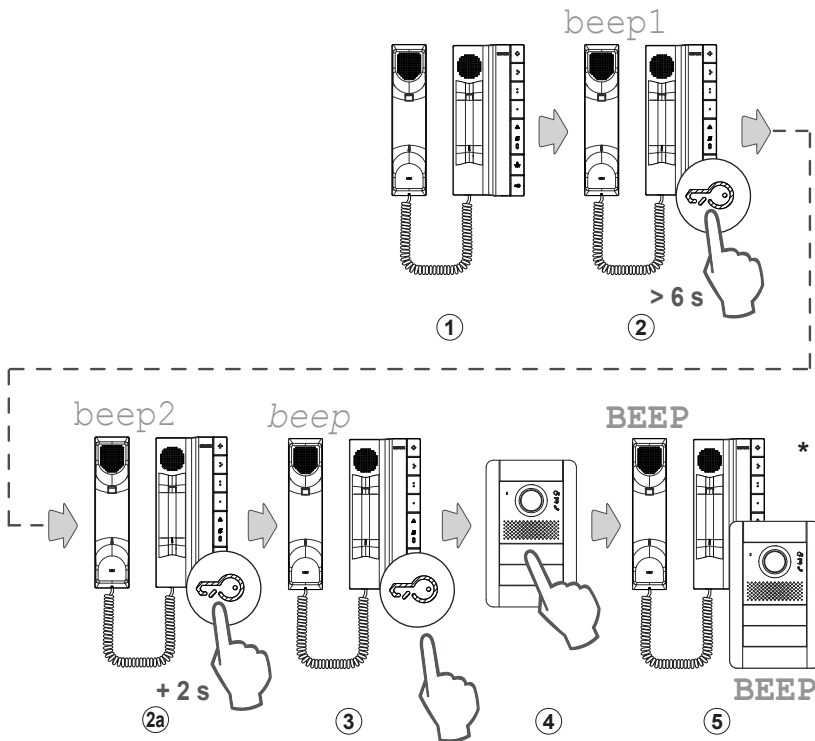

## K40540.E - K40540.E2 - K40542.E - K40542.E2

- ① Sollevare e portare la cornetta all'orecchio.
- ② Premere e mantenere premuto il pulsante serratura per almeno 6 s.  
Allo scadere del tempo il posto interno emette un "beep" in cornetta (0,5 s).
- ②a Nel caso di configurazione come "Id secondario", continuare a tenere premuto il pulsante serratura per ulteriori 2 s, fino al secondo "beep".
- ③ Rilasciare il pulsante serratura.  
Al rilascio del pulsante si attiverà la comunicazione segnalata con un "beep" di frequenza diversa.

- ① Lift the handset and bring it to your ear.
- ② Press and hold down the door lock release push button for at least 6 s.  
When the time runs out the indoor station will emit a "beep" in the handset (0.5 s).
- ②a In the case of a configuration as a "secondary ID", continue to hold down the door lock release push button for a further 2 s, until you hear the second "beep".
- ③ Release the door lock release push button.  
When the push button is released the communication will be signalled by a "beep" with a

- ① Soulever et porter le combiné à l'oreille.
- ② Appuyer au moins 6 secondes sur le poussoir de commande de la gâche.  
Une fois le temps expiré, le poste intérieur émet un « bip » dans le combiné (0,5 s).
- ②a En cas de configuration comme « Id secondaire », garder le doigt sur le bouton de commande de la gâche encore 2 secondes, jusqu'à deuxième « bip ».
- ③ Relâcher le poussoir de commande de la gâche.  
Ceci permettra la communication signalée par un « bip » d'une

- ① Den Hörer abnehmen und ans Ohr halten.
- ② Die Taste Türöffner drücken und mindestens 6 s lang gedrückt halten.  
Nach Ablauf der Zeit gibt die Innentelefonie einen "Piepton" im Hörer aus (0,5 s).
- ②a Bei Konfiguration als "sekundäre ID" die Taste Türöffner für weitere 2 s bis zum zweiten "Piepton" gedrückt halten.
- ③ Die Taste Türöffner loslassen.  
Beim Loslassen der Taste aktiviert sich das Gespräch, was durch einen "Piepton" anderer Frequenz.
- ④ Die Taste der Außenstelle drücken,

- ④ Premere il tasto del posto esterno dal quale si desidera ricevere la chiamata (MASTER).  
Questa procedura è valida per targhe a pulsanti; per targhe alfanumeriche digitare il codice ID e confermare con il tasto di chiamata.
- ⑤ Posto interno ed esterno emettono un suono per confermare l'operazione.  
\* Nota: Se nell'impianto esiste già un posto interno con lo stesso codice identificativo associato, la targa emette un segnale sonoro basso ed è necessario ripetere l'operazione.

- different frequency.
- ④ Press the button on the outdoor station you wish to receive the call from (MASTER).  
This procedure applies to entrance panels with push buttons; for alphanumeric entrance panels, type in the ID code and confirm with the call button.
  - ⑤ Both the indoor station and the outdoor station emit a sound to confirm the operation.  
\* N.B.: If the system contains an indoor station that already has the same associated identification code, the entrance panel emits a low tone and the operation will have to be repeated.

- fréquence différente.
- ④ Appuyer sur la touche du poste extérieur à partir duquel doit arriver l'appel (MAÎTRE).  
Cette procédure est valable pour les platines à poussoirs ; pour les platines alphanumériques, taper le code ID et le confirmer en appuyant sur la touche d'appel.
  - ⑤ Le poste intérieur et le poste extérieur émettent un son qui confirme l'opération.  
\* Remarque : Si le système comprend déjà un poste intérieur associé au même identifiant, la platine émet un signal sonore grave : répéter l'opération.

- von der der Anruf empfangen werden soll (MASTER).  
Dieser Vorgang ist für Klingeltableaus mit Tasten gültig; bei alphanumerischen Klingeltableaus den ID-Code eingeben und mit der Ruf taste bestätigen.
- ⑤ Zur Bestätigung des Vorgangs geben Innenstelle und Außenstelle einen Ton wieder.
  - \* Hinweis: Wenn in der Anlage eine Innenstelle vorhanden ist, der bereits die gleiche Kennnummer zugewiesen wurde, gibt das Klingeltableau einen leisen Ton aus und der Vorgang muss wiederholt werden.

- ① Descuelgue y acerque el auricular al oído.
- ② Pulse y mantenga pulsado el abrepuertas durante 6 s.  
Transcurrido este tiempo, el aparato interno emite una señal acústica en el auricular (0,5 s).
- ②a En caso de configuración como "ID secundario", siga pulsando el abrepuertas 2 s más, hasta escuchar la segunda señal acústica.
- ③ Suelte el pulsador abrepuertas.  
Al soltar el pulsador se activa la comunicación, lo que se indica con una señal acústica de frecuencia distinta.

- ① Levante e coloque o auscultador junto ao ouvido.
- ② Prima e mantenha premido o botão do trinco durante pelo menos 6 s.  
No fim do tempo, o posto interno emite um "bip" no auscultador (0,5 s).
- ②a No caso de uma configuração como "Id secundário", continue a manter premido o botão do trinco por mais 2 s, até ao segundo "bip".
- ③ Solte o botão do trinco.  
Ao soltar o botão, ativa-se a comunicação assinalada com um "bip" de frequência diferente.
- ④ Prima a tecla do posto externo do

- ① Σηκώστε και τοποθετήστε το ακουστικό στο αυτί.
- ② Πατήστε παρατεταμένα το μπουτόν κλειδαριάς για τουλάχιστον 6 δευτ. Όταν λήξει το χρονικό διάστημα, ο εσωτερικός σταθμός εκπέμπει ένα ηχητικό σήμα «μπιπ» στο ακουστικό (0,5 δευτ.).
- ②a Στην περίπτωση διαμόρφωσης ως «Δευτερεύον ID», πατήστε παρατεταμένα το μπουτόν κλειδαριάς για ακόμη 2 δευτ. μέχρι να ακουστεί το ηχητικό σήμα «μπιπ».
- ③ Αφήστε το μπουτόν κλειδαριάς. Όταν αφήσετε το μπουτόν, θα ενεργοποιηθεί η επικοινωνία που επισφραγίζεται με ένα ηχητικό σήμα «μπιπ» διαφορετικής συχνότητας.
- ④ Πατήστε το πλήκτρο του

- ④ Pulse la tecla del aparato externo del que se desea recibir la llamada (MASTER).  
Este procedimiento es válido para placas con pulsadores; para placas alfanuméricas teclee el código ID y confirme con el botón de llamada.
- ⑤ Los aparatos interno y externo emiten un sonido para confirmar la operación.  
\* Nota: Si en la instalación ya existe un aparato interno con el mismo código de identificación asociado, la placa emite una señal acústica baja y es necesario repetir la operación.

- qual deseja receber a chamada (MASTER).  
Este procedimento é válido para botoneiras com botões; para botoneiras alfanuméricas digite o código ID e confirme com a tecla de chamada.
- ⑤ O posto interno e externo emitem um som para confirmar a operação.  
\* Nota: Se já houver na instalação um posto interno com o mesmo código identificativo associado, a botoneira emite um sinal sonoro baixo, sendo necessário repetir a operação.

- εξωτερικού σταθμού από τον οποίο θέλετε να λάβετε την κλήση (MASTER).  
Αυτή η διαδικασία ισχύει για μπουτονιέρες με μπουτόν. Για αλφαριθμητικές μπουτονιέρες, πληκτρολογήστε τον κωδικό ID και επιβεβαιώστε με το πλήκτρο κλήσης.
- ⑤ Ο εσωτερικός σταθμός και ο εξωτερικός σταθμός εκπέμπουν έναν ήχο ως επιβεβαίωση της διαδικασίας.
  - \* Σημείωση: Εάν στην εγκατάσταση υπάρχει ήδη εσωτερικός σταθμός με τον ίδιο αναγνωριστικό κωδικό αντιστοιχισμό, η μπουτονιέρα εκπέμπει ένα χαμηλό ηχητικό σήμα και η διαδικασία θα πρέπει να επαναληφθεί.

- ① ارفع سماعة الهاتف إلى أذنك.
- ② اضغط مع الاستمرار على زر النقل لمدة 6 ثوانٍ على الأقل.  
عندما ينتهي الوقت، تصدر الوحدة الداخلية "صافرة" في سماعة الهاتف (0.5 ثانية).
- ②a في حالة التكوين كـ "الكود التعريفي الثانوي"، استمر في الضغط باستمرار على زر النقل لمدة ثانيتين إضافيتين، حتى سماع "صافرة" الثانية.
- ③ حرر زر النقل.  
عندما يتم تحرير الزر، سيتم تنشيط الاتصال والذي تدل عليه إشارة بواسطة "صافرة" لها تردد مختلف.
- ④ اضغط على زر المكان الخارجي الذي تريد استقبال المكالمات منه (MASTER).  
هذا الإجراء صالح لأنواع المدخل ذات الأزرار؛ بالنسبة للوحات الدخول الأجدية الرقمية، أدخل رمز لكود التعريفي وأكد باستخدام زر المكالمات.
- ⑤ تصدر الوحدات الداخلية والخارجية صوتاً لتأكيد العملية.
- \* ملاحظة: في حالة وجود وحدة داخلية لها نفس رمز التعريف المرتبط في النظام، تصدر لوحة المدخل إشارة صوتية منخفضة وعندما يتوجب تكرار العملية.

## K40540.E - K40540.E2 - K40542.E - K40542.E2

- **Conformità normativa.**  
Direttiva EMC. Direttiva RoHS.  
Norme EN 55032, EN 55035, EN 62368-1, EN IEC 63000.  
Regolamento REACH (UE) n. 1907/2006 – art.33 Il prodotto potrebbe contenere tracce di piombo.
- **Regulatory compliance.**  
EMC directive. RoHS directive.  
Standards EN 55032, EN 55035, EN 62368-1, EN IEC 63000.  
REACH (EU) Regulation no. 1907/2006 – art.33. The product may contain traces of lead.
- **Conformité aux normes.**  
Directive CEM. Directive RoHS.  
Normes EN 55032, EN 55035, EN 62368-1, EN IEC 63000.  
Règlement REACH (EU) n° 1907/2006 – art.33. Le produit pourrait contenir des traces de plomb.
- **Normkonformität.**  
EMV-Richtlinie. RoHS-Richtlinie.  
Normen EN 55032, EN 55035, EN 62368-1, EN IEC 63000.  
REACH-Verordnung (EG) Nr. 1907/2006 – Art.33. Das Erzeugnis kann Spuren von Blei enthalten.
- **Conformidad a las normas**  
Directiva sobre compatibilidad electromagnética. Directiva RoHS.  
Normas EN 55032, EN 55035, EN 62368-1, EN IEC 63000.  
Reglamento REACH (UE) n. 1907/2006 – art. 33. El producto puede contener trazas de plomo.
- **Conformidade normativa.**  
Diretiva EMC. Diretiva RoHS.  
Normas EN 55032, EN 55035, EN 62368-1, EN IEC 63000.  
Regulamento REACH (UE) n.º 1907/2006 – art.33. O produto poderá conter vestígios de chumbo.
- **Συμμόρφωση με τα πρότυπα.**  
Οδηγία EMC. Οδηγία RoHS.  
Πρότυπα EN 55032, EN 55035, EN 62368-1, EN IEC 63000.  
Κανονισμός REACH (EE) αρ. 1907/2006- Άρθρο 33. Το προϊόν μπορεί να περιέχει ίχνη μολύβδου.
- **Μطابقة المعايير.** التوجيه الأوروبي الخاص بالتوافق الكهرومغناطيسي (EMC). القواعد الأوروبية (EMC). EN IEC و EN 62368-1, EN 55035, 55032, 63000.  
لائحة تسجيل وتقييم وترخيص وتقنين المواد الكيميائية REACH (UE) رقم 1907/2006 - المادة 33. قد يحتوي المنتج على آثار من الرصاص.



- **RAEE - Informazione agli utilizzatori.** Il simbolo del cassonetto barrato riportato sull'apparecchiatura o sulla sua confezione indica che il prodotto alla fine della propria vita utile deve essere raccolto separatamente dagli altri rifiuti. L'utente dovrà, pertanto, conferire l'apparecchiatura giunta a fine vita agli idonei centri comunali di raccolta differenziata dei rifiuti elettrotecnici ed elettronici. In alternativa alla gestione autonoma, è possibile consegnare gratuitamente l'apparecchiatura che si desidera smaltire al distributore, al momento dell'acquisto di una nuova apparecchiatura di tipo equivalente. Presso i distributori di prodotti elettronici con superficie di vendita di almeno 400 m<sup>2</sup> è inoltre possibile consegnare gratuitamente, senza obbligo di acquisto, i prodotti elettronici da smaltire con dimensioni inferiori a 25 cm. L'adeguata raccolta differenziata per l'avvio successivo dell'apparecchiatura dismessa al riciclaggio, al trattamento e allo smaltimento ambientale compatibile contribuisce ad evitare possibili effetti negativi sull'ambiente e sulla salute e favorisce il riempiego e/o riciclo dei materiali di cui è composta l'apparecchiatura.

- **WEEE - Information for users.** If the crossed-out bin symbol appears on the equipment or packaging, this means the product must not be included with other general waste at the end of its working life. The user must take the worn product to a sorted waste center, or return it to the retailer when purchasing a new one. Products for disposal can be consigned free of charge (without any new purchase obligation) to retailers with a sales area of at least 400 m<sup>2</sup>, if they measure less than 25 cm. An efficient sorted waste collection for the environmentally friendly disposal of the used device, or its subsequent recycling, helps avoid the potential negative effects on the environment and people's health, and encourages the re-use and/or recycling of the construction materials.

- **DEEE - Informations destinées aux utilisateurs.** Le pictogramme de la poubelle barrée apposé sur l'appareil ou sur l'emballage indique que le produit doit être séparé des autres déchets à la fin de son cycle de vie. L'utilisateur devra confier l'appareil à un centre municipal de tri sélectif des déchets électroniques et électrotechniques. Outre la gestion autonome, le détenteur pourra également confier gratuitement l'appareil qu'il veut mettre au rebut à un distributeur au moment de l'achat d'un nouvel appareil aux caractéristiques équivalentes. Les distributeurs de matériel électronique disposant d'une surface de vente supérieure à 400 m<sup>2</sup> retiennent les produits électroniques arrivés à la fin de leur cycle de vie de titre gratuit, sans obligation d'achat, à condition que les dimensions de l'appareil ne dépassent pas 25 cm. La collecte sélective visant à recycler l'appareil, à le retraiter et à l'éliminer en respectant l'environnement, contribue à éviter la pollution du milieu et ses effets sur la santé et favorise la réutilisation des matériaux qui le composent.
- **WEEE-Richtlinie über Elektro- und Elektronik-Altgeräte - Benutzerinformation.** Das Symbol der durchgestrichenen Mülltonne auf dem Gerät oder der Verpackung weist darauf hin, dass das Produkt am Ende seiner Lebensdauer getrennt von anderen Abfällen zu sammeln ist. Der Benutzer muss das Altgerät bei den im Sinne dieser Richtlinie eingerichteten kommunalen Sammelstellen abgeben. Alternativ hierzu kann das zu entsorgende Gerät beim Kauf eines neuen gleichwertigen Geräts dem Fachhändler kostenlos zurückgegeben werden. Darüber hinaus besteht die Möglichkeit, die zu entsorgenden Elektronik-Altgeräte mit einer Größe unter 25 cm bei Elektronikfachmärkten mit einer Verkaufsoberfläche von mindestens 400 m<sup>2</sup> kostenlos ohne Kaufpflicht eines neuen Geräts abzugeben. Die korrekte getrennte Sammlung des Geräts für seine anschließende Zuführung zum Recycling, zur Behandlung und zur umweltgerechten Entsorgung trägt dazu bei, mögliche nachteilige Auswirkungen auf die Umwelt und auf die Gesundheit zu vermeiden und fördert die Wiederverwertung der Werkstoffe des Geräts.
- **RAEE - Información a los usuarios.** El símbolo del contenedor barrado que aparece en el aparato o en su embalaje indica que el producto, al final de su vida útil, debe desecharse por separado de otros residuos. Al final de su vida útil, el usuario deberá entregar el equipo a un centro de recogida de residuos electrónicos o electrónicos. También puede entregar gratuitamente el equipo usado al establecimiento donde vaya a comprar un nuevo equipo de tipo equivalente. En los distribuidores de productos electrónicos con una superficie de al menos 400 m<sup>2</sup> es posible entregar gratuitamente, sin obligación de compra, productos electrónicos usados de tamaño inferior a 25 cm. La recogida selectiva de estos residuos facilita el reciclaje del aparato y sus componentes, permite su tratamiento y eliminación de forma compatible con el medioambiente y evita posibles efectos perjudiciales para la naturaleza y la salud de las personas.
- **REEE - Informação para os utilizadores.** O símbolo do contentor barrado existente no equipamento ou na sua embalagem indica que, no fim da respetiva vida útil, o produto deve ser recolhido separadamente dos outros resíduos. O utilizador deverá, portanto, depositar o equipamento em fim de vida nos respetivos centros municipais de recolha seletiva de resíduos eletrotécnicos e eletrónicos. Em alternativa à gestão autónoma, é possível entregar gratuitamente ao distribuidor o aparelho que se pretende eliminar, aquando da compra de um novo equipamento de tipo equivalente. Nos distribuidores de produtos eletrónicos com uma superfície de venda de pelo menos 400 m<sup>2</sup> é ainda possível entregar gratuitamente, sem obrigação de compra, os produtos eletrónicos a eliminar com dimensões inferiores a 25 cm. A recolha seletiva adequada para o posterior reencaminhamento do aparelho em fim de vida para a reciclagem, tratamento e eliminação ambientalmente compatível contribui para evitar possíveis efeitos negativos sobre o ambiente e sobre a saúde e favorece a reutilização e/ou reciclagem dos materiais que compõem o equipamento.

- **AHNE - Πληροφορία για τους χρήστες.** Το σύμβολο διαγραμμένου κάδου που αναγράφεται στη συσκευασία ή στη συσκευασία υποδεικνύει ότι το προϊόν πρέπει να συλλέγεται ξεχωριστά από τα υπόλοιπα απόβλητα στο τέλος της ωφέλιμης διάρκειας ζωής του. Για τον λόγο αυτό, ο χρήστης πρέπει να παραδώσει τις συσκευές που έχουν φτάσει στο τέλος της διάρκειας ζωής τους στα ειδικά δημοτικά κέντρα διαφθοροπροσημιμένη συλλογής αποβλήτων ειδών ηλεκτρικού και ηλεκτρονικού εξοπλισμού. Εκτός από την αυτόνομη διαχείριση, είναι δυνατή η δωρεάν παράδοση της συσκευής προς απόρριψη στον διακινητή, κατά την αγορά καινούργιας, αντίστοιχης συσκευής. Στους ηλεκτρονικούς και ηλεκτρονικούς προϊόντων τουλάχιστον με κατώτατη μέτρηση μήκους 400 m<sup>2</sup>, μπορείτε επίσης να παραδώσετε δωρεάν, χωρίς υποχρέωση αγοράς, ηλεκτρονικά προϊόντα προς απόρριψη με διαστάσεις κάτω από 25 cm. Η κατάλληλη διαφθοροπροσημιμένη συλλογή με σκοπό τη μετέπειτα ανακύκλωση, επεξεργασία και φύλιξη προς το περιβάλλον απόρριψη της συσκευής συμβάλλει στην αποφυγή πιθανών αρνητικών επιπτώσεων για το περιβάλλον και την υγεία, καθώς και στην εκ νέου χρήση ή/και ανακύκλωση των υλικών από τα οποία αποτελείται η συσκευή.

- **Μεlexta τήρησης ηλεκτρονικών και πληροφορικών (RAEE) - Informaciones para os usuarios.** O símbolo do contenedor barrado que aparece en el aparato o en su embalaje indica que el producto, al final de su vida útil, debe desecharse por separado de otros residuos. Al final de su vida útil, el usuario deberá entregar el equipo a un centro de recogida de residuos electrónicos o electrónicos. También puede entregar gratuitamente el equipo usado al establecimiento donde vaya a comprar un nuevo equipo de tipo equivalente. En los distribuidores de productos electrónicos con una superficie de al menos 400 m<sup>2</sup> es posible entregar gratuitamente, sin obligación de compra, productos electrónicos usados de tamaño inferior a 25 cm. La recogida selectiva de estos residuos facilita el reciclaje del aparato y sus componentes, permite su tratamiento y eliminación de forma compatible con el medioambiente y evita posibles efectos perjudiciales para la naturaleza y la salud de las personas.

## K40540.E - K40540.E2 - K40542.E - K40542.E2



- L'installazione deve essere effettuata da personale qualificato con l'osservanza delle disposizioni regolanti l'installazione del materiale elettrico in vigore nel paese dove i prodotti sono installati.
- *Installation should be carried out by qualified personnel in compliance with the current regulations regarding the installation of electrical equipment in the country where the products are installed.*
- L'installation doit être confiée à des techniciens



- **Avvertenze per l'utente**  
Non aprire o manomettere l'apparecchio. In caso di guasto avvalersi di personale specializzato.
- **Manutenzione**  
Eseguire la pulizia utilizzando un panno morbido.  
Non versare acqua sull'apparecchio e non utilizzare alcun tipo di prodotto chimico.
- **Warnings for the user**  
*Do not open or tamper with the appliance. In the event of faults, contact specialized personnel.*
- **Maintenance**  
*Clean using a soft cloth.  
Do not pour water onto the appliance and do not use any type of chemical product.*
- **Recommandations pour l'utilisateur**  
Ne pas ouvrir ni modifier l'appareil. En cas de panne, s'adresser à un technicien spécialisé.
- **Maintenance**  
Nettoyer avec un chiffon doux.  
Ne pas verser d'eau sur l'appareil et n'utiliser

qualifiés et effectuée dans le respect des dispositions réglant.

- *Die Installation muss durch Fachpersonal gemäß den im Anwendungsland des Produkts geltenden Vorschriften zur Installation elektrischen Materials erfolgen.*
- El montaje debe ser realizado por personal cualificado cumpliendo con las correspondientes disposiciones en vigor.
- *A instalação deve ser efetuada por pessoal*

aucun produit chimique.

- **Hinweise für den Benutzer**  
*Das Gerät auf keinen Fall öffnen oder manipulieren.  
Bei Störungen Fachpersonal hinzuziehen.*
- **Pflege**  
*Für die Reinigung ein weiches Tuch verwenden.  
Kein Wasser auf das Gerät verschütten und chemische Reinigungsmittel vermeiden.*
- **Advertencias para el usuario**  
No abra ni manipule el aparato.  
En caso de avería, acuda a personal especializado.
- **Mantenimiento**  
Limpie al aparato con un paño suave.  
No moje el aparato con agua ni utilice ningún tipo de producto químico.
- **Advertências para o utilizador**  
*Não abra nem adultere o aparelho.  
Em caso de avaria, recorra a pessoal especializado.*
- **Manutenção**  
*Faça a limpeza utilizando um pano macio.  
Não deite água no aparelho e não utilize*

*qualificado de acordo com as disposições que regulam a instalação de material elétrico, vigentes no país em que os produtos são instalados.*

- Η εγκατάσταση πρέπει να πραγματοποιείται από εξειδικευμένο προσωπικό σύμφωνα με τις ισχύουσες ρυθμιστικές διατάξεις.
- يجب أن تتم عملية التركيب من قِبل فنيين متخصصين ومعتمدين مع الالتزام بالقواعد التشريعات المنظمة لهذا الأمر

*nenhum tipo de produto químico.*

- **Προειδοποιήσεις για το χρήστη**  
Μην ανοίγετε και μην τροποποιείτε τη συσκευή.  
Σε περίπτωση βλάβης, απευθυνθείτε σε εξειδικευμένο προσωπικό.
- **Συντήρηση**  
Καθαρίστε τη συσκευή χρησιμοποιώντας μαλακό πανί.  
Μη χύνετε νερό πάνω στη συσκευή και μη χρησιμοποιείτε κανέναν είδους χημικά προϊόντα.
- **تحذيرات للمستخدم**  
لا تفتح أو تعبث بالجهاز.  
في حالة العطل استخدم طاقم عمل متخصص.  
الصيانة  
قم بإجراء عملية التنظيف باستخدام قطعة قماش ناعمة.  
لا تصب الماء على الجهاز ولا تستخدم أي نوع من المنتجات الكيميائية.

- Per ulteriori approfondimenti e per i dettagli relativi a tutte le funzioni è possibile scaricare il presente manuale ed il manuale Uso e Configurazione dal sito [www.vimar.com](http://www.vimar.com).
- For further information and details on all the functions, download the manual herein and the Use and Configuration manual from the [www.vimar.com](http://www.vimar.com) website.
- Pour en savoir plus et obtenir des informations détaillées sur toutes les fonctions, télécharger ce manuel ainsi que le manuel d'Utilisation et de Configuration sur le site [www.vimar.com](http://www.vimar.com).
- Für weiterführende Informationen und Details

zu allen Funktionen sind diese sowie die Bedienungs- und Konfigurationsanleitung auf der Website [www.vimar.com](http://www.vimar.com) zum Download verfügbar.

- Para más información y para los detalles correspondientes a todas las funciones, es posible descargar este manual y el manual de uso y configuración en el sitio [www.vimar.com](http://www.vimar.com).
- Para informações mais aprofundadas e para os detalhes relativos a todas as funções é possível descarregar o presente manual e o manual de Uso e Configuração do site [www.vimar.com](http://www.vimar.com).

- Για περισσότερες πληροφορίες και λεπτομέρειες σχετικά με όλες τις λειτουργίες, μπορείτε να εκτελέσετε λήψη του παρόντος εγχειριδίου και του εγχειριδίου χρήσης και διαμόρφωσης από την ιστοσελίδα [www.vimar.com](http://www.vimar.com).

• لمزيد من التفاصيل الخاصة بجميع الوظائف التشغيلية يمكن تحميل هذا الدليل ودليل إرشادات الاستخدام والضغط من على الموقع الإلكتروني [www.vimar.com](http://www.vimar.com)

- Per ulteriori informazioni [www.vimar.com](http://www.vimar.com)
- For further information see [www.vimar.com](http://www.vimar.com) website
- Pour informations détaillées voir [www.vimar.com](http://www.vimar.com)
- Für weiterführende Informationen, siehe [www.vimar.com](http://www.vimar.com)

- Más información en [www.vimar.com](http://www.vimar.com)
- Informações mais aprofundadas em [www.vimar.com](http://www.vimar.com)
- Για περισσότερες πληροφορίες [www.vimar.com](http://www.vimar.com)

• لمزيد من التفاصيل الخاصة [www.vimar.com](http://www.vimar.com)



49401593A0 04 2209



**VIMAR**

Viale Vicenza, 14  
36063 Marostica VI - Italy  
[www.vimar.com](http://www.vimar.com)